

# Raymarine®



## LIGHTHOUSE SPORT

VERSION 3.8XX

Manuel de référence utilisateur

Français (fr-FR)

Date: 03-2019

Le numéro de document: 81388-1

© 2019 Raymarine UK Limited



## Marques déposées et avis de brevet

**Raymarine, Tacktick, Clear Pulse, Truzoom, SeaTalk, SeaTalk<sup>hs</sup>, SeaTalkng** et **Micronet** sont des marques déposées ou revendiquées de Raymarine Belgique.

**FLIR, LightHouse, DownVision, SideVision, RealVision, HyperVision, Dragonfly, Element, Quantum, Axiom, Instalert, Infrared Everywhere, The World's Sixth Sense** et **ClearCruise** sont des marques déposées ou revendiquées de FLIR Systems, Inc.

Toutes les autres marques déposées, marques commerciales ou noms de société nommés dans le présent document sont uniquement utilisés à des fins d'identification et sont la propriété de leurs propriétaires respectifs.

Ce produit est protégé par des brevets, des brevets de modèle, des demandes de brevet ou des demandes de brevets de modèle.

## Clause d'utilisation équitable

L'utilisateur s'engage à ne pas imprimer plus de trois copies de ce manuel, et ce, uniquement pour son utilisation personnelle. Toute copie supplémentaire est interdite, de même que la distribution ou l'utilisation de ce manuel dans un quelconque autre but, y compris mais sans se limiter à l'exploitation commerciale de ce manuel ainsi que la fourniture ou la vente de copies à des tiers.

## Mises à jour du logiciel



Consultez le site Internet Raymarine pour obtenir les dernières versions logicielles pour votre produit.

[www.raymarine.com/software](http://www.raymarine.com/software)

## Documentation produit



Les dernières versions de tous les documents en anglais et traduits peuvent être téléchargées au format PDF à partir du site Internet : [www.raymarine.com/manuals](http://www.raymarine.com/manuals). Veuillez consulter le site Internet pour vérifier que vous disposez bien de la dernière version de la documentation.

## Copyright de publication

**Copyright ©2019 Raymarine UK Ltd. Tous droits réservés.**



# Table des matières

<b>Chapitre 1 Information Importante.....</b>	<b>9</b>
Clause de non-responsabilité .....	9
Accords de licence Open source .....	9
Enregistrement de la garantie.....	9
Précision technique .....	10
<b>Chapitre 2 Informations sur la documentation et le produit.....</b>	<b>11</b>
2.1 Documentation produit.....	12
Version logicielle applicable.....	12
Afficheurs compatibles .....	12
Service d'impression des manuels utilisateur.....	13
<b>Chapitre 3 Informations d'ordre général.....</b>	<b>15</b>
3.1 Conventions du document.....	16
3.2 Calques de données.....	17
Modification des calques de données.....	17
Éléments de données.....	18
3.3 Types de menu .....	20
Commandes et paramètres .....	21
<b>Chapitre 4 Configuration.....</b>	<b>23</b>
4.1 Commandes d'affichage.....	24
Mise en marche/arrêt au niveau du disjoncteur .....	25
Changer l'application active .....	25
4.2 Démarrage .....	27
Assistant de démarrage.....	27
Acceptation des Limites d'utilisation lors de la première mise en marche.....	27
Configuration des paramètres de sonde.....	27
Identification des moteurs .....	28
Réinitialisation des réglages ou réinitialisation usine .....	29
Importation de données utilisateur.....	29
4.3 Raccourcis .....	30
Copie d'écran .....	30
Réglage de la luminosité .....	30
Modification de la palette de couleurs de l'afficheur.....	31
Désactivation et activation du ping sondeur .....	31
4.4 Compatibilité des cartes mémoire .....	32
Retrait d'une carte MicroSD de son adaptateur.....	32
Insertion d'une carte MicroSD .....	33
Retrait de la carte MicroSD .....	33
4.5 Mises à jour du logiciel.....	34
Identification du modèle et de la version logicielle de l'afficheur.....	34

Identification des versions logicielles des produits connectés.....	34
Mise à jour du logiciel de l'afficheur à l'aide d'une carte mémoire .....	35
Mise à jour du logiciel à l'aide d'une connexion Internet.....	36
4.6 Importation et exportation des données utilisateur.....	38
Enregistrement des données utilisateur .....	38
Importation de données utilisateur .....	38
4.7 Capteur de cap EV-1.....	39
Réglage manuel du capteur de cap EV-1.....	39
Redémarrage de l'étalonnage .....	40
Verrouillage de l'étalonnage du compas.....	40
<b>Chapitre 5 Écran d'accueil .....</b>	<b>41</b>
5.1 Vue d'ensemble de l'écran .....	42
Acceptation des Limites d'utilisation .....	43
Applications disponibles.....	43
Affectation de pages d'application aux boutons de lancement rapide .....	43
5.2 Personnalisation des pages d'application .....	45
5.3 Création d'une nouvelle page d'application.....	46
5.4 Navigation/positionnement par satellite .....	47
État du GPS/GNSS .....	47
Paramètres GPS/GNSS .....	48
Source des données de position.....	48
5.5 Zone d'état.....	49
Icônes de la zone d'état.....	49
5.6 Minuteur .....	49
Utilisation du compte à rebours.....	49
Utilisation du chronomètre .....	50
5.7 Alarmes.....	51
Acquittement des alarmes.....	52
5.8 Menu Paramètres .....	53
Sélection d'une langue pour l'afficheur .....	53
Détails du bateau.....	54
Unités de mesure .....	55
<b>Chapitre 6 Points de route, routes et traces .....</b>	<b>57</b>
6.1 Points de route .....	58
Poser un point de route (méthode rapide).....	58
Pose d'un point de route à l'emplacement du navire .....	58
Poser un point de route (méthode détaillée).....	59
Déplacement d'un point de route.....	60
Gestion des points de route .....	60
6.2 Routes.....	65
Création d'une route.....	65

Autorouting .....	66
Gestion des routes .....	67
6.3 Titres .....	69
Création d'une trace .....	69
Conversion d'une trace en route .....	69
Gestion des traces.....	70

## **Chapitre 7 Application Carte ..... 73**

7.1 Vue d'ensemble de l'application Carte.....	74
Commandes de l'application Carte.....	75
Sélection d'une cartouche cartographique.....	76
Modes cartographiques.....	77
Vue et mouvement .....	77
Caractéristiques du navire .....	78
Affichage des informations relatives aux objets .....	79
Informations d'observatoire de marée.....	79
Informations d'observatoire de courant.....	81
7.2 Navigation .....	83
Navigation jusqu'au point de route ou point d'intérêt .....	83
Réinitialisation de l'écart traversier (XTE).....	84
Suivi d'une route .....	84
Création d'une trace .....	85
7.3 Trouver le plus proche.....	86
Recherche avec Trouver le plus proche.....	87
7.4 RealBathy™ .....	88
Configuration et création des contours RealBathy .....	88
7.5 Menu Réglages de cartographie.....	90
7.6 SonarChart™ Live .....	94
Activation de SonarChart Live .....	94

## **Chapitre 8 Application Fishfinder ..... 95**

8.1 Vue d'ensemble de l'application Fishfinder.....	96
Commandes de l'application Fishfinder.....	96
Ouverture de l'application Fishfinder.....	98
8.2 Canaux Fishfinder .....	100
Changer la fréquence du canal .....	100
8.3 Pose d'un point de route dans l'application Fishfinder .....	101
8.4 Défilement arrière du sondeur .....	102
Lecture de l'historique du sondeur.....	102
8.5 Commandes de sensibilité Fishfinder .....	103
8.6 Configuration des paramètres de sonde .....	104
8.7 Menu des paramètres Fishfinder.....	105

<b>Chapitre 9 Application Tableau de bord .....</b>	<b>111</b>
9.1 Vue d'ensemble de l'application Tableau de bord .....	112
Changement de page de données.....	112
Affichage et masquage des pages de données.....	113
Personnalisation des pages de données existantes .....	113
Éléments de données.....	114
Menu des paramètres de l'application Tableau de bord .....	115
<b>Chapitre 10 Dysfonctionnements.....</b>	<b>119</b>
10.1 Dysfonctionnements .....	120
10.2 Dysfonctionnement à la mise en marche .....	121
Initialisation au démarrage.....	121
10.3 Dépannage du GPS/GNSS .....	123
10.4 Dysfonctionnement du sondeur .....	124
10.5 Dysfonctionnement Wi-Fi.....	126
<b>Chapitre 11 Assistance technique .....</b>	<b>129</b>
11.1 Assistance et entretien des produits Raymarine .....	130
Affichage des détails matériels et logiciels (LightHouse™ Sport) .....	131
Affichage des informations relatives au produit .....	131
11.2 Ressources d'apprentissage .....	133
<b>Annexes A PGN NMEA 2000.....</b>	<b>135</b>



## Chapitre 1 : Information Importante



### **Danger : Installation et utilisation du produit**

- Le produit doit être installé et utilisé conformément aux instructions fournies. Tout manquement à cette obligation pourrait entraîner des blessures, des dommages à votre navire et/ou de mauvaises performances du produit.
- Raymarine recommande le choix d'une installation certifiée effectuée par un installateur agréé Raymarine. Une installation certifiée permet de bénéficier d'une garantie renforcée. Contactez votre revendeur Raymarine pour plus d'informations et lisez attentivement le livret de garantie séparé fourni avec le produit.



### **Danger : Veillez à la sécurité de la navigation**

Ce produit a été exclusivement conçu comme une aide à la navigation et ne remplace en aucun cas l'expérience et le sens marin du navigateur. Seuls les cartes marines officielles et les avis aux navigateurs contiennent les informations mises à jour nécessaires à la sécurité de la navigation, et le capitaine est responsable de leur utilisation en conformité avec les règles élémentaires de prudence. Il est de la responsabilité exclusive de l'utilisateur de consulter les cartes marines officielles et de prendre en compte les avis aux navigateurs, ainsi que de maîtriser correctement les techniques de navigation lors de l'utilisation de ce produit ou de tout autre produit Raymarine.



### **Danger : Utilisation du sondeur**

- N'utilisez JAMAIS le sondeur lorsque le capteur est hors de l'eau.
- Ne touchez JAMAIS la face du capteur lorsque le sondeur est sous tension.
- ÉTEIGNEZ le sondeur si des plongeurs évoluent dans un rayon de 7,6 m (25 pieds) du capteur.

## Clause de non-responsabilité

Raymarine ne garantit pas que ce produit est exempt d'erreurs ou qu'il est compatible avec les produits fabriqués par une personne ou entité quelconque autre que Raymarine.

Ce produit utilise des données cartographiques ainsi que des données électroniques fournies par les Systèmes globaux de navigation par satellite (GNSS), qui pourraient contenir des erreurs. Raymarine ne garantit pas la précision de ces informations et vous informe que les erreurs qu'elles pourraient contenir sont susceptibles de provoquer un dysfonctionnement du produit. Raymarine n'est pas responsable des dommages ou blessures causés par votre utilisation ou l'incapacité d'utiliser le produit, par l'interaction du produit avec des produits fabriqués par d'autres, ou par des erreurs dans les informations utilisées par le produit et fournies par des tiers.

Ce produit est compatible avec certaines cartes marines électroniques fournies par des fournisseurs externes de données susceptibles d'être intégrées ou enregistrées sur des cartes mémoires. L'utilisation de telles cartes est régie par le Contrat de licence de l'utilisateur final du fournisseur.

## Accords de licence Open source

L'utilisation de ce produit est régie par certains accords de licence Open source. Des copies de ces accords de licence peuvent être consultées sur le site Internet Raymarine : [www.raymarine.com/manuals/](http://www.raymarine.com/manuals/).

## Enregistrement de la garantie

Pour enregistrer votre achat d'un produit Raymarine, veuillez vous rendre sur le site [www.raymarine.com](http://www.raymarine.com) et procéder à l'enregistrement en ligne.

Pour bénéficier de tous les avantages de la garantie, il est important que vous procédiez à l'enregistrement du produit. Un code à barres inscrit sur l'emballage, indique le numéro de série de l'appareil. Vous devrez préciser ce numéro de série lors de l'enregistrement en ligne. Ce code à barres doit être soigneusement conservé à titre de référence ultérieure.

## **Précision technique**

Nous garantissons la validité des informations contenues dans ce document au moment de sa mise sous presse. Cependant, Raymarine ne peut être tenu responsable des imprécisions ou omissions éventuellement constatées à la lecture de ce manuel. De plus, notre politique d'amélioration et de mise à jour continues de nos produits peut entraîner des modifications sans préavis de leurs caractéristiques techniques. Par conséquent, Raymarine ne peut accepter aucune responsabilité en raison des différences entre le produit et ce guide. Veuillez consulter le site Internet Raymarine ([www.raymarine.com](http://www.raymarine.com)) pour vous assurer que vous disposez de la ou des versions les plus récentes de la documentation de votre produit.

## Chapitre 2 : Informations sur la documentation et le produit

### Table des chapitres

- [2.1 Documentation produit en page 12](#)

## 2.1 Documentation produit

La documentation suivante est disponible pour votre produit :

Tous les documents sont disponibles au format PDF en téléchargement depuis le site Internet [www.raymarine.com](http://www.raymarine.com).

Description	Référence
Instructions d'utilisation de LightHouse Sport	81384
Instructions d'utilisation avancée de LightHouse Sport Advanced (le présent document)	81388
Instructions d'installation Element HV	87360

### Version logicielle applicable

Le logiciel des produits est régulièrement mis à jour pour ajouter de nouvelles fonctions et améliorer les fonctionnalités existantes.

Ce document s'applique au logiciel du système d'exploitation de l'afficheur : LightHouse™ Sport Version 3.8.

Consultez le site Internet pour vérifier que vous avez bien la dernière version du logiciel et des manuels utilisateur :

- [www.raymarine.com/software](http://www.raymarine.com/software)
- [www.raymarine.com/manuals](http://www.raymarine.com/manuals)

### Afficheurs compatibles

Le système d'exploitation LightHouse™ Sport est compatible avec les afficheurs listés ci-dessous.

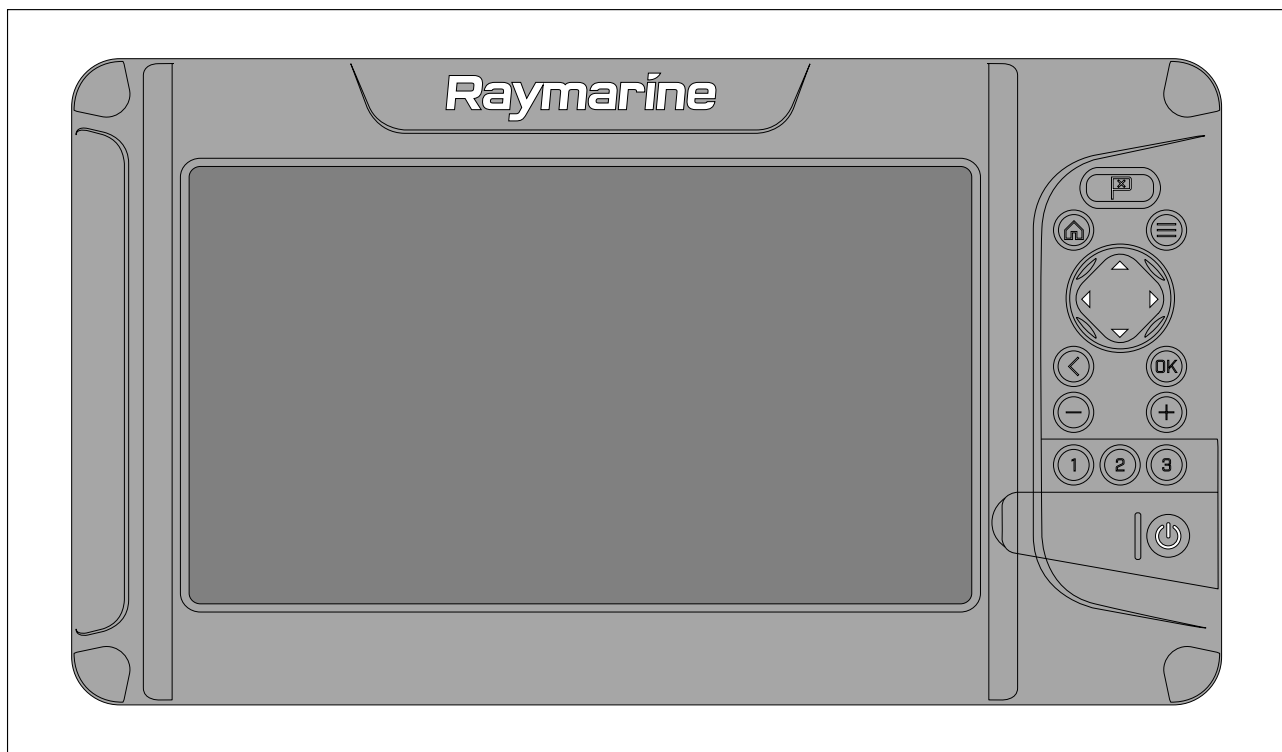

Référence	Description
E70532	Combiné sondeur et GPS Element™ 7 HV HyperVision™.
E70534	Combiné sondeur et GPS Element™ 9 HV HyperVision™.
E70536	Combiné sondeur et GPS Element™ 12 HV HyperVision™.

## Service d'impression des manuels utilisateur

Raymarine propose un Service d'impression vous permettant d'acheter des manuels de haute qualité imprimés professionnellement pour vos produits Raymarine.

Les manuels imprimés peuvent être conservés sur votre navire et servir de référence quand vous avez besoin d'explications pour utiliser votre produit Raymarine.

Pour commander un manuel imprimé, veuillez vous rendre sur <http://www.raymarine.co.uk/view/?id=5175>. Le manuel sera livré directement chez vous.

Pour obtenir des compléments d'information sur les services d'impression, veuillez visiter les pages FAQ du Service d'impression (Print Shop) : <http://www.raymarine.co.uk/view/?id=5751>.

### Note :

- Le site accepte les cartes de crédit et PayPal comme mode de paiement.
- Les manuels imprimés peuvent être expédiés dans le monde entier.
- Au cours des mois prochains, d'autres manuels seront ajoutés au Service d'impression pour les nouveaux produits et aussi pour les produits existants.
- Les manuels utilisateur Raymarine sont également disponibles gratuitement en téléchargement à partir du site Internet Raymarine, au format PDF courant. Ces fichiers PDF peuvent être consultés sur PC/portable, tablette, smartphone ou sur l'un des écrans multifonctions Raymarine de la dernière génération.



## Chapitre 3 : Informations d'ordre général

### Table des chapitres

- [3.1 Conventions du document en page 16](#)
- [3.2 Calques de données en page 17](#)
- [3.3 Types de menu en page 20](#)

## 3.1 Conventions du document

Ce document utilise les conventions suivantes :

- **Surligner** — Le terme "surligner" fait référence à l'utilisation du **pavé directionnel** pour mettre une option en surbrillance.
- **Sélectionner** — Le terme "sélectionner" fait référence à l'utilisation du **pavé directionnel** pour mettre une option en surbrillance et pour ensuite appuyer sur le bouton **OK** afin de sélectionner l'option.
- **Défiler** — Le terme "défiler" fait référence à l'utilisation du **pavé directionnel** pour monter ou descendre dans un menu jusqu'à une option non actuellement visible sur l'écran.
- **Ajuster** — Le terme "ajuster" désigne l'utilisation du **pavé directionnel** pour modifier une valeur numérique ou déplacer le curseur de défilement.



L'expression "sélectionnez le menu **Paramètres**" signifie sélectionner l'icône de roues dentées en bas des menus des applications.



## 3.2 Calques de données

Les données système sont superposées sur les applications Carte et Fishfinder en utilisant des calques de données sur le pourtour de l'écran de l'application.

### Exemple (calques de données cartographiques)

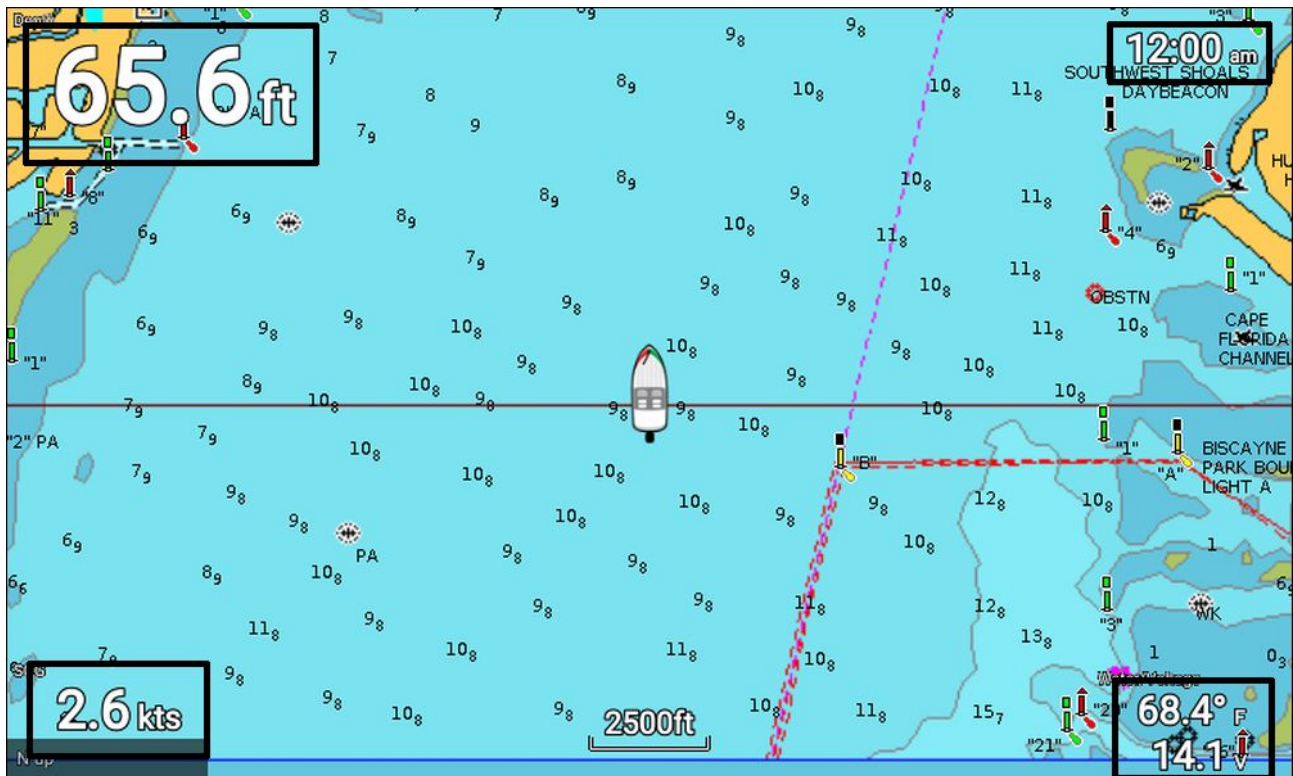

Les calques de données peuvent être modifiés et affichés ou masqués du menu de l'application : **Menu > Paramètres > Calques de données.**

### Modification des calques de données

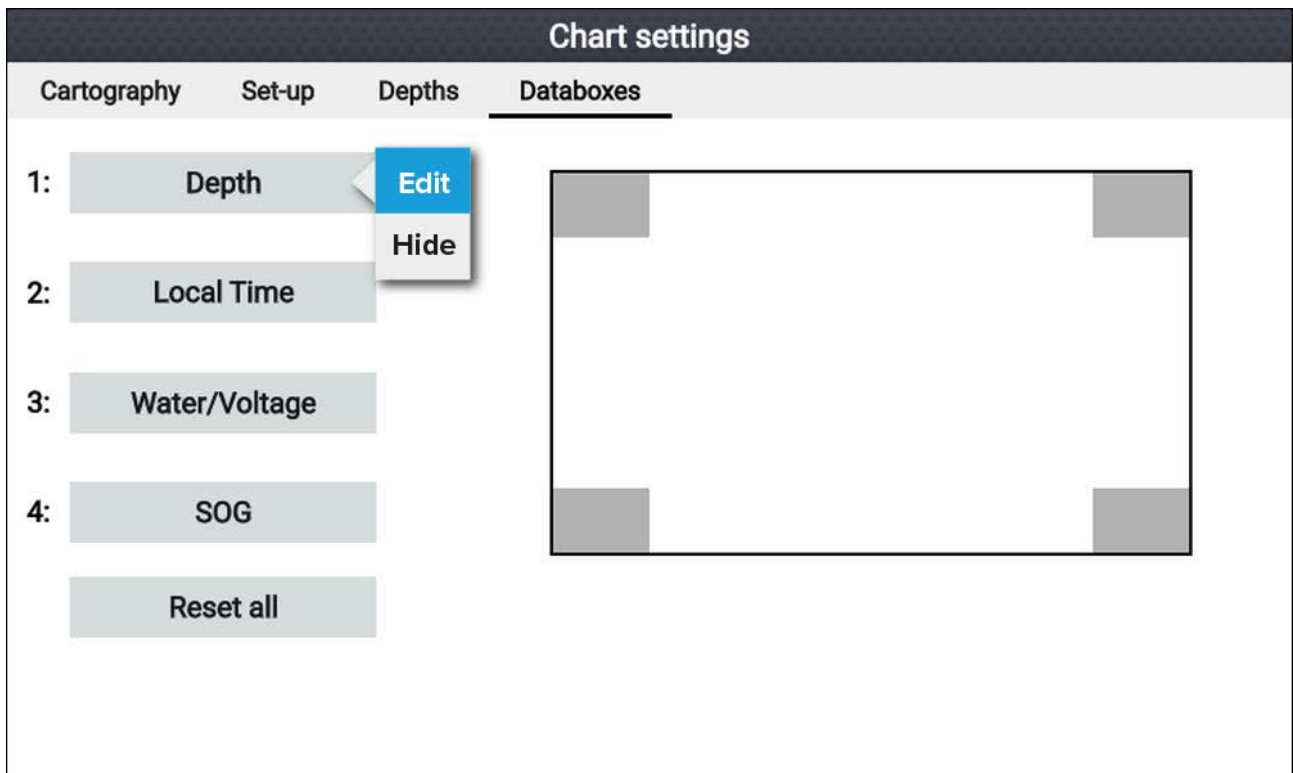

L'application étant affichée et active,

1. Appuyez sur la touche **Menu**.
2. Sélectionnez l'icône **Paramètres**.

3. Sélectionnez l'onglet **Calque des données**.
4. Sélectionnez le calque de données à modifier.  
Le menu instantané s'affiche.
5. Sélectionnez **Modifier** pour changer la donnée affichée dans le calque.
6. Sélectionnez la catégorie de donnée.
7. Sélectionnez la donnée.
8. Appuyez sur le bouton **Menu** pour revenir à l'écran de l'application.

**Note :**

Pour supprimer ou afficher le calque de donnée, sélectionnez **Masquer** ou **Afficher** dans le menu contextuel.

## Éléments de données

Vous pouvez afficher les données suivantes dans des calques de données.

**Note :**



Si pour votre navire spécifique (**Écran d'accueil > Paramètres > Détails du bateau**) plusieurs sources de données sont possibles pour une donnée, des données seront disponibles pour chaque source de donnée.

Catégorie	Donnée
<b>Batterie</b> <ul style="list-style-type: none"> <li>• Batterie 1</li> <li>• Batterie 2</li> <li>• Batterie 3</li> </ul>	<ul style="list-style-type: none"> <li>• TEMPS RESTANT (temps jusqu'à zéro)</li> <li>• ÉTAT DE CHARGE</li> <li>• Temp. Batt.</li> <li>• Tension Batt</li> <li>• Courant Batt</li> </ul>
<b>Bateau</b>	<ul style="list-style-type: none"> <li>• Eau douce 1</li> <li>• Eau douce 2</li> <li>• Vivier 1</li> <li>• Vivier 2</li> <li>• Eaux usées</li> <li>• Eaux-vannes</li> </ul>
<b>Profondeur</b>	<ul style="list-style-type: none"> <li>• Profondeur</li> </ul>
<b>Afficher</b>	<ul style="list-style-type: none"> <li>• Tension d'alimentation</li> </ul>
<b>Distance</b>	<ul style="list-style-type: none"> <li>• Trip ssn</li> <li>• Trip mois</li> <li>• Trip journée</li> <li>• Dist. tot. sur le fond</li> </ul>
<b>Moteur</b> <ul style="list-style-type: none"> <li>• Moteur bâbord</li> <li>• Moteur tribord</li> <li>• Tous Moteurs</li> </ul>	<ul style="list-style-type: none"> <li>• Charge moteur</li> <li>• t/min (tours par minute)</li> <li>• Admission</li> <li>• Temp huile</li> <li>• Huile</li> <li>• Alternateur</li> <li>• Liquide de refroidissement</li> <li>• Temp. liquide de refroidissement</li> <li>• Heures moteur</li> <li>• Horamètre</li> </ul>

Catégorie	Donnée
	<ul style="list-style-type: none"> <li>• Débit de carburant</li> <li>• Débit de carburant (inst)</li> <li>• Débit de carburant (moy)</li> <li>• Press carburant</li> <li>• Rapport</li> <li>• Press de trans</li> <li>• Temp de trans</li> </ul>
<b>Carburant</b> <ul style="list-style-type: none"> <li>• Réservoir 1</li> <li>• Réservoir 2</li> <li>• Tous Réservoirs</li> </ul>	<ul style="list-style-type: none"> <li>• Total éco moteur</li> <li>• Débit tot carb</li> <li>• TTE</li> <li>• DTE</li> <li>• Carburant (saison)</li> <li>• Carburant (distance)</li> <li>• EST. DE CARBURANT RESTANT</li> <li>• Carburant total</li> <li>• Carburant</li> </ul>
<b>Environnement</b>	<ul style="list-style-type: none"> <li>• T max de l'eau</li> <li>• T min de l'eau</li> <li>• Temp de l'eau</li> <li>• Eau et tension</li> <li>• Heure lever/coucher du soleil</li> </ul>
<b>GPS</b>	<ul style="list-style-type: none"> <li>• COG (Route sur le fond)</li> <li>• SOG moy (Vitesse sur le fond)</li> <li>• SOG max</li> <li>• SOG</li> <li>• Position</li> <li>• COG SOG</li> </ul>
<b>Cap</b>	<ul style="list-style-type: none"> <li>• Cap</li> </ul>
<b>Navigation</b>	<ul style="list-style-type: none"> <li>• ETA rte (Heure d'arrivée prévue pour la route)</li> <li>• TTG rte (Temps restant pour la route)</li> <li>• Wpt (Point de route)</li> <li>• TTG Wpt</li> <li>• ETA Wpt</li> <li>• DTW (Distance au point de route)</li> <li>• XTE (Écart traversier)</li> <li>• BTW (Relèvement point de route)</li> <li>• Infos Wpt</li> </ul>
<b>Temps</b>	<ul style="list-style-type: none"> <li>• Heure locale</li> <li>• Date locale</li> <li>• Date/heure et minuteur</li> </ul>

## 3.3 Types de menu

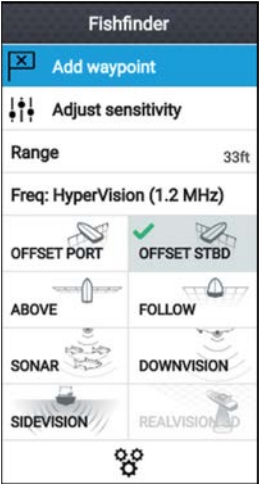
Les différents types de menu disponibles dans LightHouse™ Sport sont listés ci-dessous.

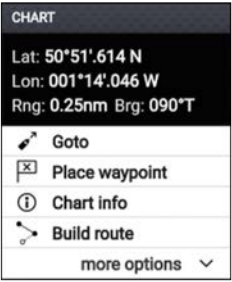
	<h3>Menus des applications</h3> <ul style="list-style-type: none"> <li>• Chaque application comprend un menu. Les menus donnent accès aux fonctions et paramètres des applications.</li> <li>• Le menu s'affiche sur le côté droit de l'écran quand le bouton <b>Menu</b> est appuyé.</li> <li>• Dans une page d'application unique, appuyer sur le bouton <b>Retour</b> ou <b>Menu</b> a pour effet de fermer le menu de l'application.</li> <li>• Dans une page à écran divisé en plusieurs applications, appuyer sur le bouton <b>Retour</b> a pour effet de fermer le menu de l'application et de revenir à l'affichage de la page multi-applications.</li> <li>• Dans une page à écran divisé en plusieurs applications, appuyer sur le bouton <b>Menu</b> a pour effet de maintenir l'affichage de la page d'application en plein écran.</li> <li>• Les options de menu comprenant un symbole "&gt;" ouvrent une page de menu ou des options de menu relatives à cette rubrique.</li> </ul>
	<h3>Pages et onglets de menu</h3> <ul style="list-style-type: none"> <li>• Les pages de menu sont accessibles à partir des options de l'application et des icônes de l'écran d'accueil.</li> <li>• Les pages de menu sont des pages plein écran contenant des options de menu et des paramètres. Elles sont généralement organisées en onglets, chacun contenant des options correspondant au titre de l'onglet.</li> <li>• Sélectionner des titres d'onglet a pour effet d'afficher le contenu de l'onglet.</li> <li>• Appuyer sur le bouton <b>Retour</b> a pour effet de revenir au menu précédent.</li> </ul>
	<h3>Menus contextuels</h3> <ul style="list-style-type: none"> <li>• Des menus contextuels sont disponibles dans les applications Carte et Fishfinder. Les menus contextuels sont accessibles en surlignant un objet ou un emplacement sur l'écran de l'application, et en appuyant sur le bouton OK.</li> <li>• Les menus contextuels présentent des informations et des options dépendant du contexte.</li> <li>• Sélectionner <b>options supplémentaires</b> permet d'afficher d'autres options du menu contextuel.</li> </ul>

- Appuyer sur le bouton **Retour** ou **Menu** a pour effet de fermer les menus contextuels.

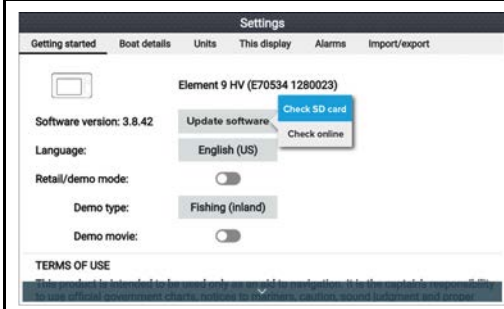





### Menus instantanés

- Des menus instantanés sont disponibles dans l'écran d'accueil, dans les applications et dans les pages de menu. Les options instantanées donnent accès à d'autres options de menu et paramètres.
- Appuyer sur le bouton **Retour** a pour effet de fermer les menus instantanés.

## Commandes et paramètres

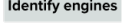
Les commandes et options de menu courantes sont détaillées ci-dessous.

	<p><b>Bouton bascule</b></p> <ul style="list-style-type: none"> <li>• Les boutons bascules sont utilisés pour activer ou désactiver des fonctions et paramètres variés.</li> <li>• Quand la fonction ou le paramètre est activé, le cercle blanc glisse vers la droite et le fond du bouton bascule devient vert.</li> </ul>
	
	<p><b>Champ de réglage</b></p> <p>Les champs de réglage montrent la valeur sélectionnée pour cette commande. Sélectionner un champ de réglage a pour effet d'afficher les options disponibles pertinentes. En fonction du champ sélectionné, les options se présentent sous différents formats :</p> <ul style="list-style-type: none"> <li>• Options instantanées (liste de choix)</li> <li>• Contrôle de valeur numérique (comme illustré)</li> <li>• Clavier virtuel</li> <li>• Navigateur de fichiers</li> <li>• Liste de sélection (pleine page)</li> </ul>
	<p><b>Bouton de réglage</b></p> <ul style="list-style-type: none"> <li>• Les boutons de réglage sont disponibles dans les pages de menu et les messages de notification/alarme pour accéder à d'autres réglages ou confirmer des modifications de réglage.</li> </ul>
	<p><b>Page bas</b></p> <ul style="list-style-type: none"> <li>• D'autres options sont disponibles hors de l'écran.</li> <li>• Défilez vers le <b>Bas</b> pour les afficher.</li> </ul>



## Chapitre 4 : Configuration

### Table des chapitres

- 4.1 Commandes d'affichage en page 24
- 4.2 Démarrage en page 27
- 4.3 Raccourcis en page 30
- 4.4 Compatibilité des cartes mémoire en page 32
- 4.5 Mises à jour du logiciel en page 34
- 4.6 Importation et exportation des données utilisateur en page 38
- 4.7 Capteur de cap EV-1 en page 39

## 4.1 Commandes d'affichage

Les boutons disponibles sur les afficheurs Element™ sont décrits ci-dessous avec leur fonction.

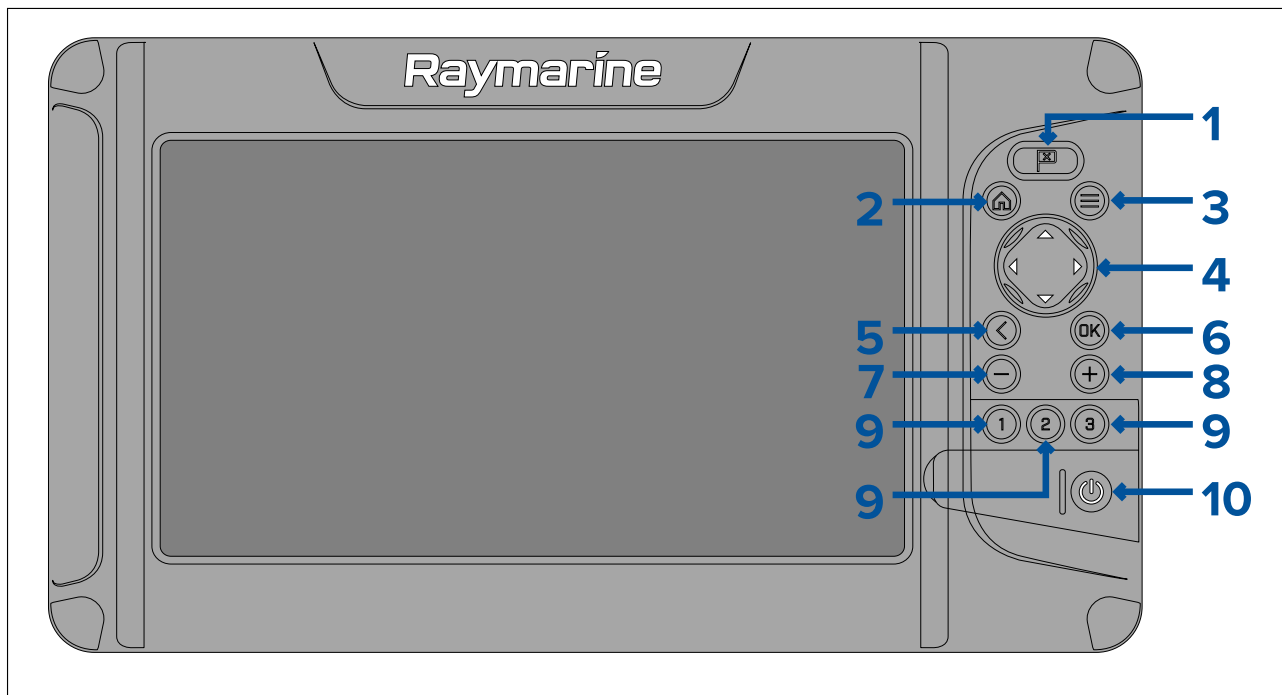

### 1. **Point de route**

- Appuyez pour placer un point de route à l'emplacement de votre navire (sauf si le mode curseur est activé dans l'application Carte ou Fishfinder).
- Appuyez pour placer un point de route à l'emplacement du curseur dans les applications Carte et Fishfinder (en mode curseur).

### 2. **Accueil**

- Appuyez sur ce bouton pour afficher l'écran d'accueil.

### 3. **Menu**

- Appuyez pour ouvrir les menus de l'écran d'accueil et les menus des applications.
- Appuyez pendant environ 2 secondes pour changer l'application active dans une page multi-applications.
- Appuyez pour fermer les menus de l'écran d'accueil et les menus des applications.

### 4. **Pavé directionnel** (commandes directionnelles selon 8 axes)

- Appuyez pour naviguer dans l'écran d'accueil et les menus.
- Appuyez sur une direction quelconque pour activer le mode curseur dans les applications Carte et Fishfinder.
- Appuyez pour positionner le curseur dans les applications Carte et Fishfinder.

### 5. **Retour**

- Appuyez pour revenir au menu ou au dialogue précédent.

### 6. **OK** — Confirme les choix de menu, ouvre les menus contextuels

- Appuyez pour confirmer une option actuellement en surbrillance.
- Appuyez pour ouvrir des menus contextuels dans les applications Carte et Fishfinder.

### 7. **Moins** (Zoom arrière/Réduire l'échelle)

- Appuyez pour augmenter la zone affichée dans l'application Carte.
- Appuyez pour réduire le niveau de zoom dans l'application Fishfinder, en mode zoom.
- Appuyez pour revenir au mode défilement à partir du niveau de zoom le plus bas dans l'application Fishfinder.

### 8. **Plus** (Zoom/Augmenter l'échelle)

- Appuyez pour réduire la zone affichée dans l'application Carte.



- Appuyez une fois pour passer au mode zoom dans l'application Fishfinder. Appuyez de nouveau pour augmenter le niveau de zoom.

#### 9. **Lancement rapide 1 / Lancement rapide 2 / Lancement rapide 3**

- Appuyez pour ouvrir la page d'application affectée.
- Appuyez longuement pour affecter un bouton à lancement rapide à la page d'application actuellement surlignée dans l'écran d'accueil.

#### 10. **Marche/arrêt**

- Marche — Appuyez longuement jusqu'à ce que l'afficheur émette un bip sonore (environ 2 secondes).
- Menu des raccourcis — Appuyez une fois pour ouvrir le menu des raccourcis.
- Arrêt — Appuyez longuement jusqu'à ce que l'afficheur s'éteigne (environ 5 secondes).
- Arrêt — Appuyez pour ouvrir le menu des raccourcis puis sélectionnez **Éteindre l'écran**.

### Mise en marche/arrêt au niveau du disjoncteur

Lorsqu'il est éteint, l'afficheur consomme encore une petite quantité d'énergie

Pour être sûr que l'afficheur ne consomme pas de courant, il faut le mettre hors tension au niveau du disjoncteur ou débrancher le câble d'alimentation.

Lorsque le disjoncteur est remis sous tension ou quand le câble d'alimentation est reconnecté, l'afficheur reste éteint jusqu'à ce qu'il soit réallumé à l'aide du bouton **Marche/Arrêt**.

### Changer l'application active

Sur les pages d'application contenant plusieurs applications, vous pouvez sélectionner l'application actuellement active (l'application qui répond à vos commandes).

Appuyez longuement sur le bouton **Menu** pour rendre l'application suivante active.

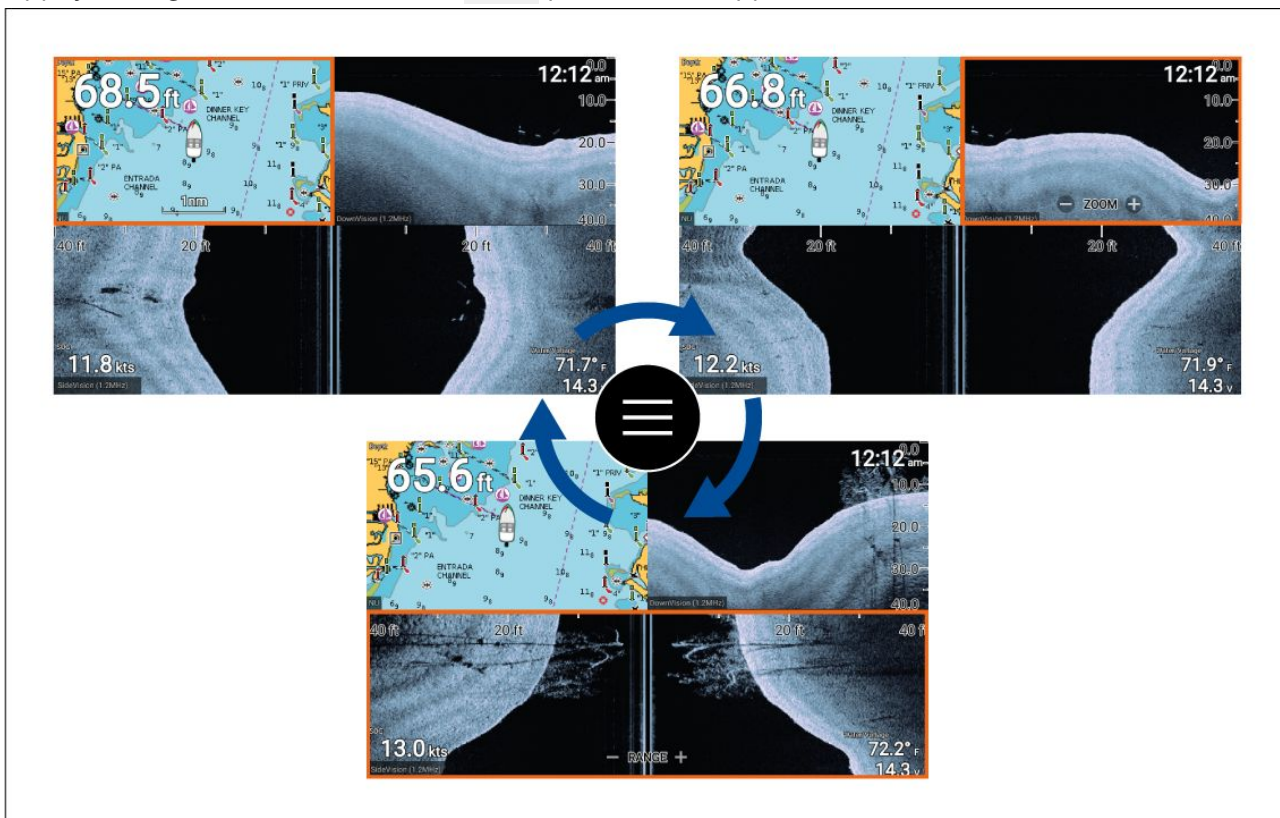

Au lieu d'appuyer longuement sur le bouton **Menu**, vous pouvez aussi changer l'application active dans le menu de l'application. Une page multi-applications étant affichée :

1. Appuyez sur la touche **Menu**.
2. Surlignez l'option **Basculer vers**.
3. Dans les pages d'application contenant plus de 2 applications, utilisez les boutons **Droite** et **Gauche** pour surligner l'application à activer.
4. Appuyez sur le bouton **OK**.

5. Appuyez sur le bouton **Retour** pour fermer le menu.

## 4.2 Démarrage

### Assistant de démarrage

La première fois que l'afficheur est allumé, ou après une **Réinitialisation usine**, l'assistant de démarrage s'affiche.

L'assistant de démarrage vous aide à configurer les paramètres d'affichage suivants :

- Langue de l'interface utilisateur
- Activité du bateau
- Détails du bateau (y compris les sélections de Dimensions de sécurité, Nombre de moteurs, Nombre de réservoirs, Nombre de batteries et Capteur.)

Suivez les instructions à l'écran pour configurer les paramètres pertinents.

**Important :**

Veillez à sélectionner le type de capteur correct. Corriger une sélection incorrecte nécessitera une réinitialisation usine.

### Acceptation des Limites d'utilisation lors de la première mise en marche

Après avoir terminé l'Assistant de démarrage, la clause de non-responsabilité Limites d'utilisation (LoU) s'affiche.

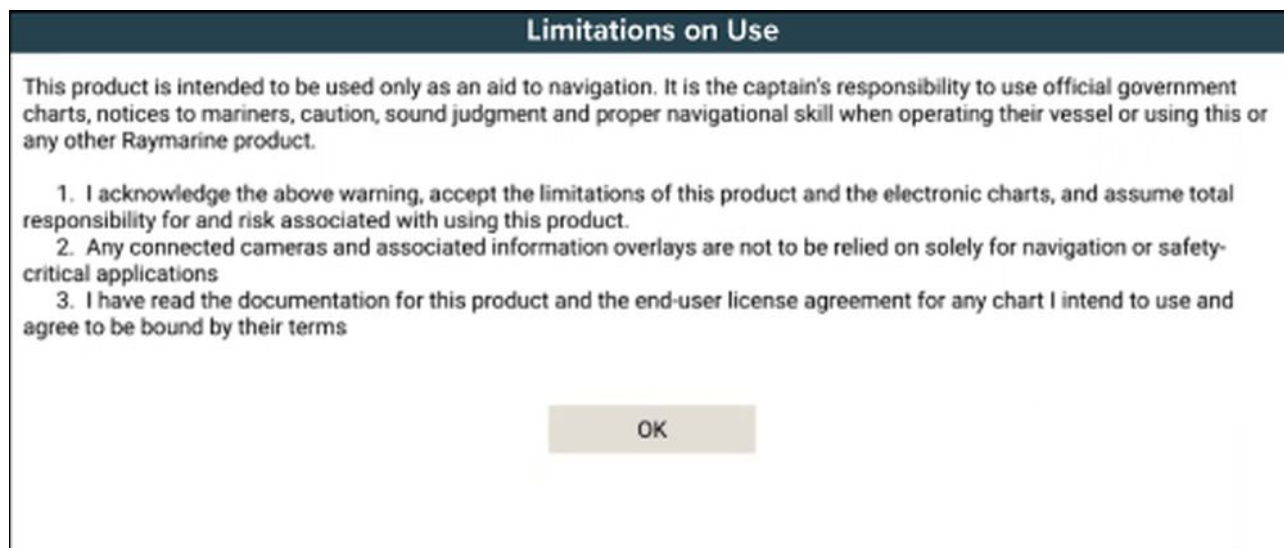

Vous devez lire et accepter les conditions avant d'utiliser votre afficheur.

En sélectionnant **OK**, vous indiquez que vous avez accepté les conditions d'utilisation.

### Configuration des paramètres de sonde

Pour les systèmes configurés avec une sonde connectée, il est important quand vous configurez votre système pour la première fois de configurer votre sonde correctement.

Les paramètres de configuration de la sonde sont disponibles dans l'**application Fishfinder**.

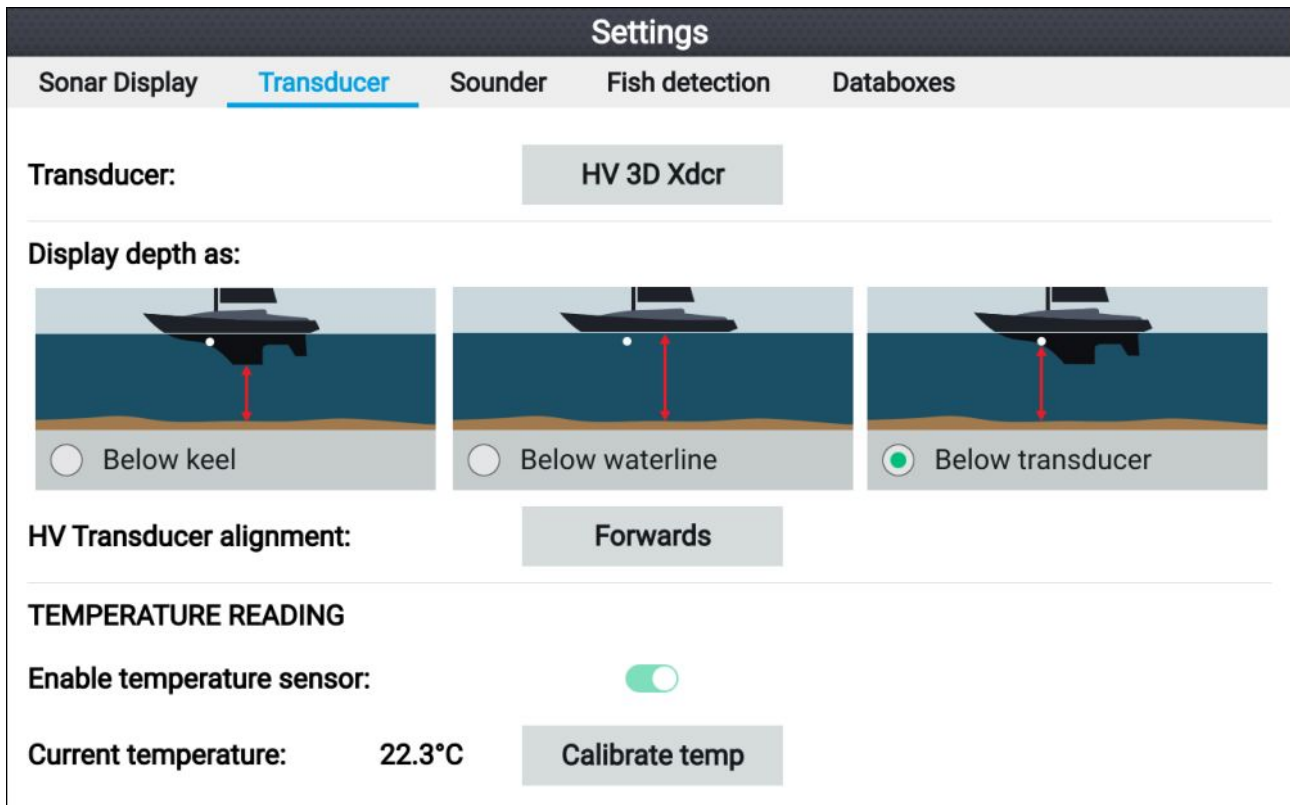

1. Sélectionnez **Sondeur** dans le menu **Paramètres** de l'application Fishfinder : **Menu > Paramètres > Sondeur**
2. Si votre installation nécessite d'installer une sonde tout-en-un à l'envers (pour connecter la sonde à un moteur de traîne par ex.), sélectionnez **Arrière** dans l'option **Alignement de la sonde HV**. Ceci permet de s'assurer que les canaux bâbord et tribord sont affichés dans le bon sens sur l'écran. Sinon, conservez le réglage par défaut : **Avant**.
3. Sélectionnez où vous souhaitez relever vos mesures de profondeur :
  - i. Sous le capteur (Défaut) — Aucun offset requis
  - ii. Sous la quille — Entrez la distance séparant la face du capteur du bas de la quille.
  - iii. Sous la ligne de flottaison — Entrez la distance séparant le bas de la quille de la ligne de flottaison.
4. Vous pouvez configurer les paramètres de température ainsi :
  - i. Activez ou désactivez les relevés de température en fonction des besoins.
  - ii. S'ils sont activés, vérifiez la mesure par rapport à la température réelle de l'eau.
  - iii. S'il est nécessaire d'ajuster les mesures actuelles, sélectionnez **Étalonner temp** puis entrez la différence entre vos 2 mesures.

## Identification des moteurs

Les données moteur peuvent être affichées sur votre afficheur si vos moteurs transmettent les données gérées pertinentes sur le même réseau que votre afficheur. Si votre système a identifié vos moteurs de façon incorrecte, vous pouvez apporter des corrections en utilisant l'Assistant d'identification des moteurs.

L'Assistant d'identification des moteurs est accessible à partir du menu Détails du bateau : **Écran d'accueil > Paramètres > Détails du bateau > Identifier les moteurs**.

1. Veillez à sélectionner le nombre correct de moteurs dans la case **Nombre de moteurs** .
2. Sélectionnez **Identifier les moteurs**.
3. Suivez les instructions à l'écran pour terminer l'assistant d'identification des moteurs.

## Réinitialisation des réglages ou réinitialisation usine

Une **Réinitialisation usine** aura pour effet d'effacer TOUTES les données utilisateur et de réinitialiser les paramètres de l'afficheur aux valeurs usine par défaut. Une **Réinitialisation des réglages** aura pour effet de rétablir les paramètres de votre afficheur aux valeurs usine par défaut, mais en conservant les données utilisateur.

1. Sélectionnez **Réinitialisation des réglages**, dans le menu **Cet écran : Écran d'accueil > Paramètres > Cet écran > Réinitialisation des réglages** pour effectuer une réinitialisation des réglages.
2. Sélectionnez **Réinitialisation usine**, dans le menu **Cet écran : Écran d'accueil > Paramètres > Cet écran > Réinitialisation usine** pour effectuer une réinitialisation usine.

## Importation de données utilisateur

Vous pouvez importer des données utilisateur (comme les points de route, routes et traces au format GPX) dans votre afficheur.

1. Insérez la carte MicroSD contenant vos fichiers de données utilisateur dans le logement du lecteur de carte de votre afficheur.
2. Sélectionnez **Importer à partir de la carte** dans le menu Importer/exporter : (**Écran d'accueil > Paramètres > Importer/exporter > Importer à partir de la carte**).
3. Naviguez jusqu'au fichier contenant vos données utilisateur (.gpx).
4. Sélectionnez le fichier GPX approprié.  
Vos données utilisateur sont importées.
5. Sélectionnez **OK**.

## 4.3 Raccourcis

Le menu des raccourcis est accessible en appuyant sur le bouton **Marche/Arrêt**.

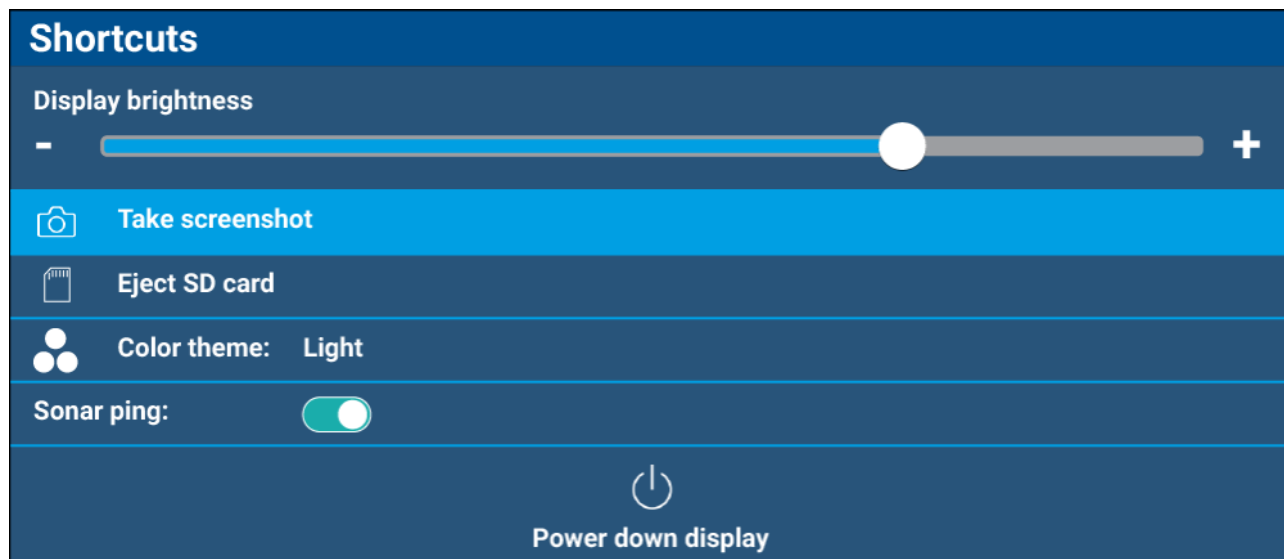

Les raccourcis suivants sont disponibles :

- **Rétroéclairage afficheur**
- **Copie d'écran**
- **Éjecter la carte SD**
- **Palette de couleurs**
- **Ping sondeur**
- **Éteindre l'écran**

### Note :

Si aucune commande n'est appuyée, le menu **Raccourcis** se ferme automatiquement après environ 5 secondes

## Copie d'écran

Vous pouvez faire une copie d'écran et enregistrer l'image sur une mémoire externe.

1. Insérez une carte mémoire dans le logement de lecteur de carte.
2. Appuyez sur le bouton **Marche/Arrêt**.  
Le menu Raccourcis s'affiche.
3. Sélectionnez **Copie d'écran**.

La capture d'écran sera enregistrée au format .png dans la carte mémoire insérée.

## Réglage de la luminosité

Rétroéclairage afficheur (niveau de luminosité du rétroéclairage) peut être réglé dans le menu **Raccourcis**. Des niveaux de luminosité plus faibles sont recommandés pour consulter l'écran dans des conditions de faible luminosité (la nuit par ex.) et des niveaux plus élevés pour l'affichage à la lumière du jour. Des niveaux de luminosité faibles aideront aussi à économiser la batterie.

Le menu des raccourcis étant affiché (accessible avec le bouton Marche/Arrêt) :

1. Utilisez les boutons **Plus** et **Moins** ou **Gauche** et **Droite** pour régler la luminosité de l'écran.

### Note :

Quand la luminosité n'est pas réglée au maximum, et quand le menu des raccourcis est affiché, chaque pression du bouton **Marche/Arrêt** a pour effet d'augmenter graduellement le niveau de luminosité.

## Modification de la palette de couleurs de l'afficheur

Vous pouvez changer la palette de couleurs de l'interface utilisateur de votre afficheur à partir du menu **Raccourcis**.

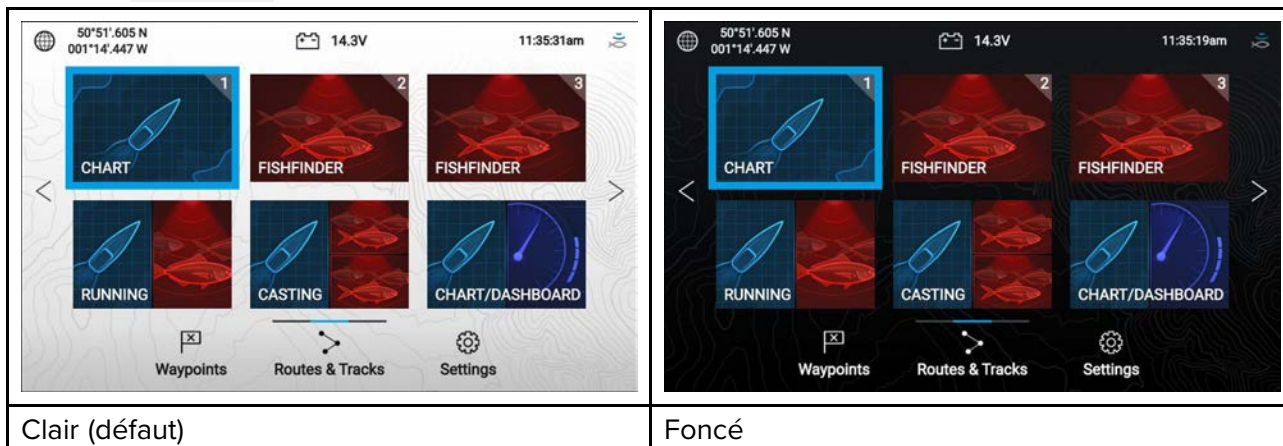

Le menu des raccourcis étant affiché (accessible avec le bouton Marche/Arrêt) :

1. Sélectionnez **Palette de couleurs**.  
Le menu instantané s'affiche avec les palettes de couleur disponibles.
2. Sélectionnez la palette de couleurs souhaitée.

### Note :

Changer la **Palette de couleurs** a pour effet d'inverser les couleurs Noir et Blanc utilisées pour le texte et pour le fond de l'écran d'accueil et des menus. La palette foncée est recommandée dans les conditions de faible luminosité, comme la nuit.

## Désactivation et activation du ping sondeur

Vous pouvez activer ou désactiver le ping du module sondeur dans le menu des **Raccourcis**.

Le menu des raccourcis étant affiché (accessible avec le bouton Marche/Arrêt) :

1. Sélectionnez **Ping sondeur** : pour désactiver ou activer le ping sondeur.

## 4.4 Compatibilité des cartes mémoire

Vous pouvez utiliser des cartes mémoire MicroSD pour sauvegarder/archiver des données (p. ex. points de route, routes et traces). Une fois les données sauvegardées sur une carte mémoire, vous pouvez supprimer les anciennes données du système. Les données archivées peuvent être récupérées à tout moment. Il est recommandé de sauvegarder régulièrement vos données sur une carte mémoire.

### Cartes compatibles

Les types de carte MicroSD ci-dessous sont compatibles avec votre afficheur :

Type	Dimensions	Format de carte natif	Format pris en charge par l'afficheur
MicroSDSC (micro Secure Digital capacité standard)	Jusqu'à 4 Go	FAT12, FAT16 ou FAT16B	NTFS, FAT32
MicroSDHC (micro Secure Digital haute capacité)	4 Go à 32 Go	FAT32	NTFS, FAT32
MicroSDXC (micro Secure Digital capacité étendue)	32 Go à 2 To	exFAT	NTFS, FAT32

- **Catégorie de vitesse** — Pour des performances optimales, il est recommandé d'utiliser des cartes mémoire de Classe 10, UHS (ultra haute vitesse) ou supérieure.
- **Utilisation de cartes mémoire de marque** — Pour archiver les données, il est recommandé d'utiliser des cartes mémoire de marque de qualité.

### Retrait d'une carte MicroSD de son adaptateur

Les cartes mémoire MicroSD et de cartographie sont généralement fournies insérées dans un adaptateur de carte SD. La carte doit être retirée de l'adaptateur avant de l'insérer dans votre afficheur.

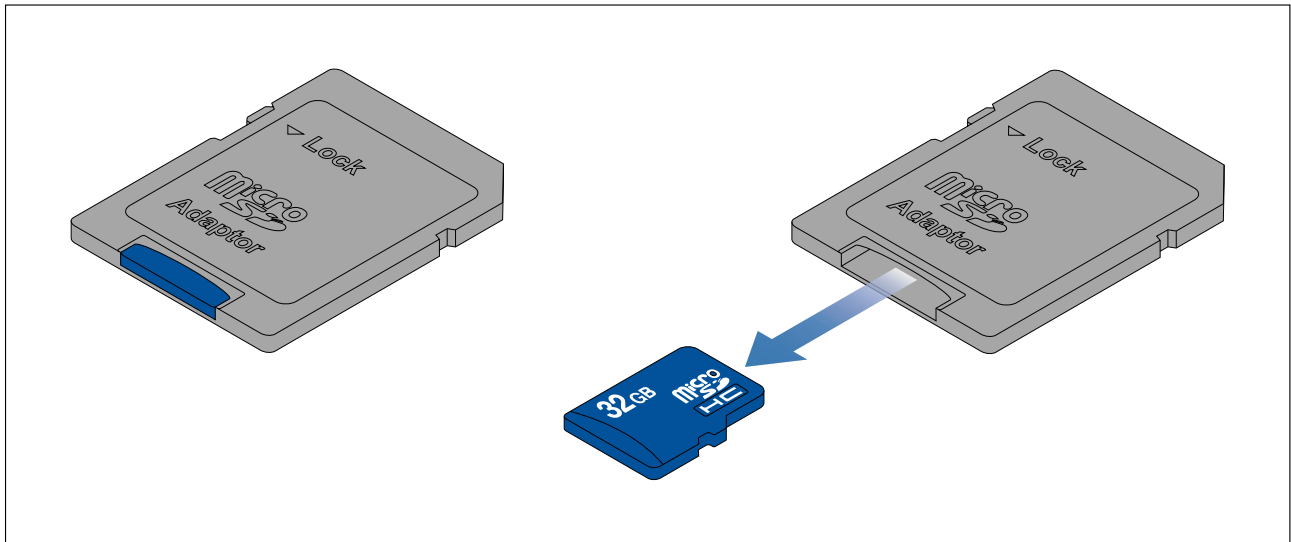



## Insertion d'une carte MicroSD

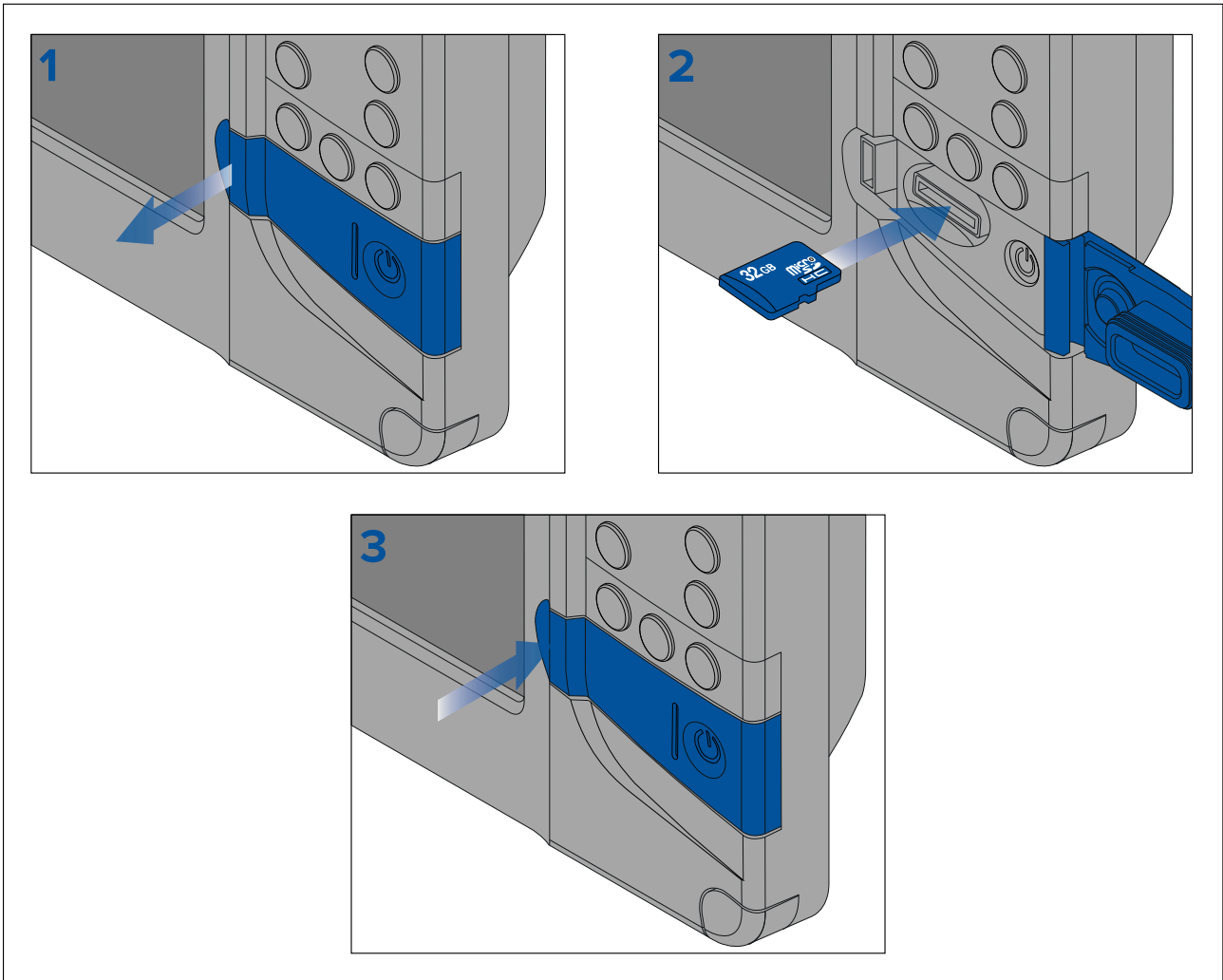

1. Ouvrez le clapet du lecteur de carte.
2. En veillant à respecter le sens correct (contacts orientés vers le bas), insérez la carte MicroSD dans le logement du lecteur de carte.
3. Fermez le clapet du lecteur de carte en veillant à bien repousser les bords du clapet.

## Retrait de la carte MicroSD

1. Appuyez sur le bouton **Marche/Arrêt**.  
Le menu **Raccourcis** est affiché.
2. Sélectionnez **Éjecter la carte SD**.
3. Ouvrez le clapet du lecteur de carte.
4. Retirez la carte MicroSD au dos du MFD.
5. Fermez le clapet du lecteur de carte.
6. Sélectionnez **OK** dans le dialogue de confirmation.

**Attention : Veillez à ce que le clapet ou le capot du lecteur de carte soit correctement fermé.**

Pour prévenir toute infiltration d'eau et les dommages au produit qui en résultent, veillez à ce que le capot du lecteur de carte soit bien fermé.

## 4.5 Mises à jour du logiciel

Raymarine® publie régulièrement des mises à jour logicielles pour ses produits afin de fournir de nouvelles fonctions ou d'améliorer les fonctions existantes ainsi que les performances et la convivialité.

Il est important de vous assurer que vos produits utilisent le logiciel le plus récent en vérifiant régulièrement si le site Internet Raymarine® propose de nouvelles versions logicielles.

[www.raymarine.com/software](http://www.raymarine.com/software)

### Note :

- Il est recommandé de sauvegarder vos données utilisateur avant d'effectuer une mise à jour logicielle.
- La fonction "Rechercher en ligne" est seulement disponible quand l'afficheur a une connexion Internet.

En plus de mettre à jour le logiciel de votre afficheur, vous pouvez également utiliser votre afficheur pour mettre à jour le logiciel des appareils connectés au même circuit principal SeaTalkng®.

Les appareils suivants sont généralement approuvés pour une mise à jour à l'aide d'un afficheur Element™ :

- Capteur de cap EV-1
- Interface moteur ECI-100
- Afficheur d'instrument multifonctions i70s
- Pupitre de commande de pilote automatique p70s/p70Rs

## Identification du modèle et de la version logicielle de l'afficheur

Utilisez le menu Mise en route : **Écran d'accueil > Paramètres > Mise en route** sur votre afficheur pour identifier le modèle de produit et la version logicielle actuelle.

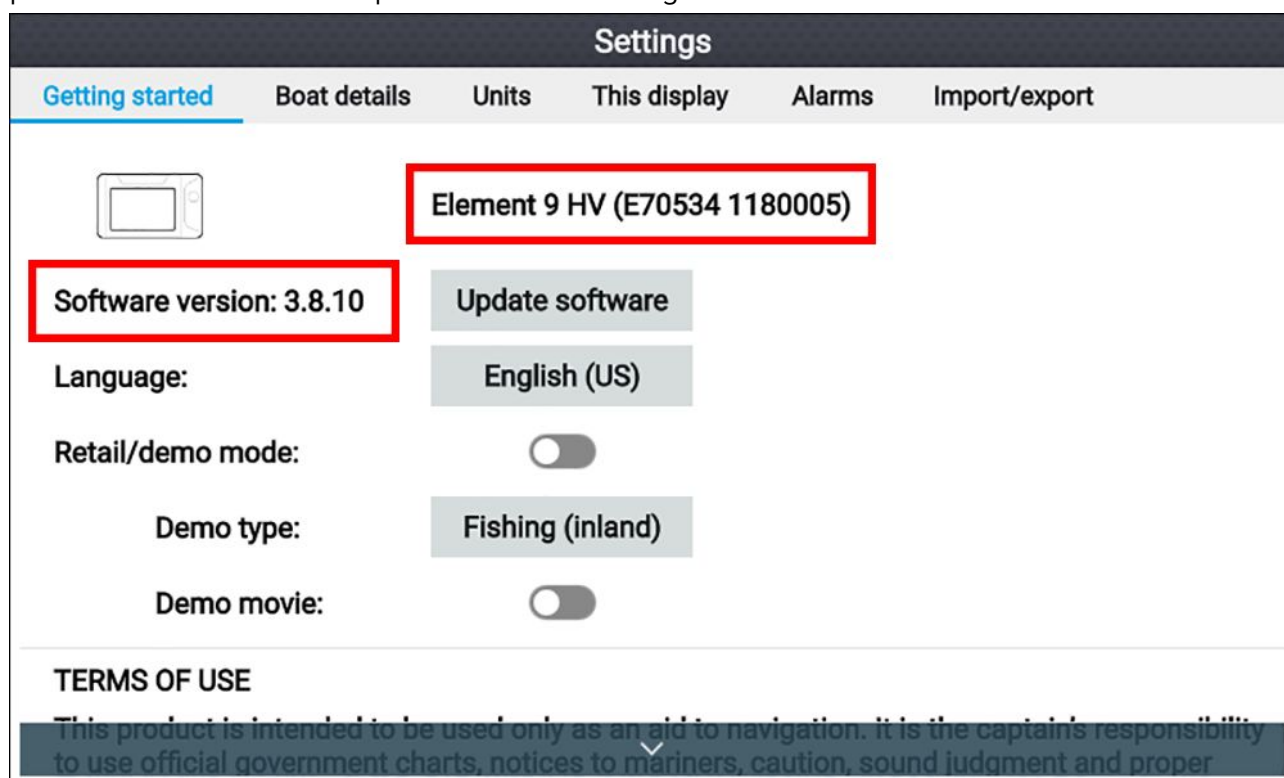

## Identification des versions logicielles des produits connectés

Pour identifier la version logicielle des produits connectés au même circuit principal SeaTalkng®, suivez les étapes suivantes.

Dans l'écran d'accueil :

1. Sélectionnez **Paramètres**.
2. Sélectionnez l'onglet **Cet écran**.

3. Sélectionnez **Informations produit**.

Les informations produit seront affichées pour votre afficheur et pour les produits compatibles connectés au même circuit principal SeaTalkng®. La version logicielle est indiquée en regard de **Version de l'application** :

4. Au besoin, utilisez les boutons **Haut** et **Bas** pour faire défiler la liste des informations produit disponibles.
5. Vous pouvez aussi enregistrer la liste des informations produit sur une carte mémoire en sélectionnant **Enregistrer les données**.

*Le fichier des informations produit sera enregistré au format .json, qui peut être consulté avec la plupart des applications bloc-notes standard.*

## Mise à jour du logiciel de l'afficheur à l'aide d'une carte mémoire

Suivez les étapes suivantes pour mettre le logiciel à jour sur votre afficheur.

1. Vérifiez la variante matérielle et la version logicielle des produits à mettre à jour.
2. Allez sur le site Interne Raymarine : ([www.raymarine.com](http://www.raymarine.com) > **Assistance** > **Mises à jour logicielles**).
3. Cherchez votre produit.
4. Vérifiez si une nouvelle version logicielle est disponible pour votre produit.
5. Téléchargez le ou les packages logiciels pertinents (fichiers ISO).
6. Copiez les fichiers sur la carte MicroSD.
7. Votre afficheur étant allumé, insérez la carte MicroSD dans le logement du lecteur de carte. Les fichiers de mise à jour logicielle sont automatiquement reconnus.



8. Sélectionnez **Oui** pour mettre le logiciel à jour.

Une liste des produits disponibles s'affiche. La liste comprend votre afficheur et les produits connectés au circuit principal SeaTalkng®.

### Exemple de liste de mises à jour logicielles

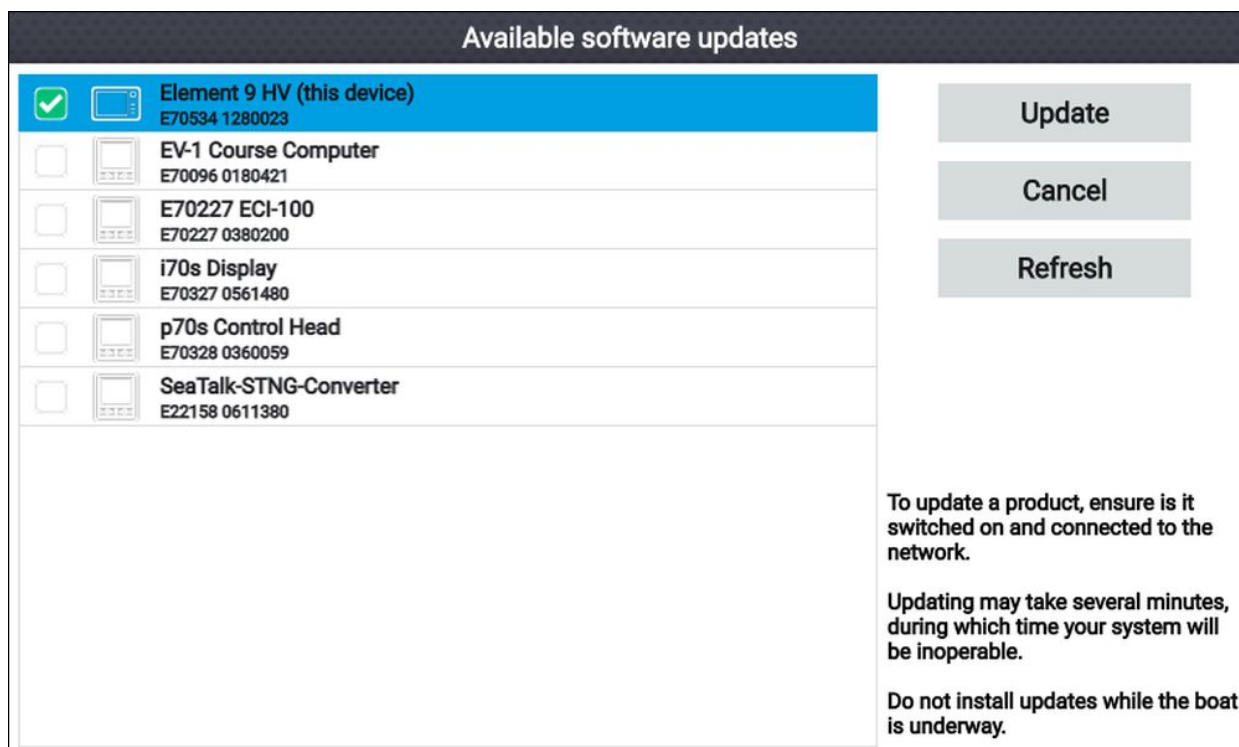

9. Sélectionnez chaque appareil à mettre à jour.

Si un message vous demande si vous souhaitez réinstaller la version logicielle actuelle, sélectionnez **Non**, sauf si vous avez des problèmes avec le produit, auquel cas sélectionnez **Oui** pour réinstaller la version courante du logiciel.

10. Quand tous les produits pertinents auront été choisis, sélectionnez **Mise à jour sélectionnée** pour lancer le processus de mise à jour du logiciel.
11. Attendez la fin du processus de mise à jour.
12. Sélectionnez **Quitter**.

**Note :**

- Il est possible que vos produits redémarrent automatiquement pendant le processus de mise à jour.
- Vous pouvez aussi sélectionner **Rechercher sur la carte SD** dans les options instantanées de **Mise à jour logicielle** : (Écran d'accueil > Paramètres > Mise en route > Mise à jour logicielle).

## Mise à jour du logiciel à l'aide d'une connexion Internet

Suivez les étapes ci-dessous pour mettre à jour le logiciel de votre afficheur et le logiciel des appareils approuvés connectés au même circuit principal SeaTalkng®, en utilisant une connexion Internet.

1. Sélectionnez **Mise à jour logicielle** dans le menu Mise en route : (Écran d'accueil > Paramètres > Mise en route).
2. Sélectionnez **Rechercher en ligne** dans le menu contextuel.  
Si vous n'avez pas de connexion Internet active, vous devrez en établir une.
3. Pour configurer une connexion Wi-Fi, sélectionnez **Paramètres Wi-Fi** puis connectez-vous au point d'accès/hotspot Wi-Fi.
4. Sélectionnez **Démarrer**.

Une liste des produits disponibles s'affiche. La liste comprend votre afficheur et les produits connectés au circuit principal SeaTalkng®.

### Exemple de liste de mises à jour logicielles

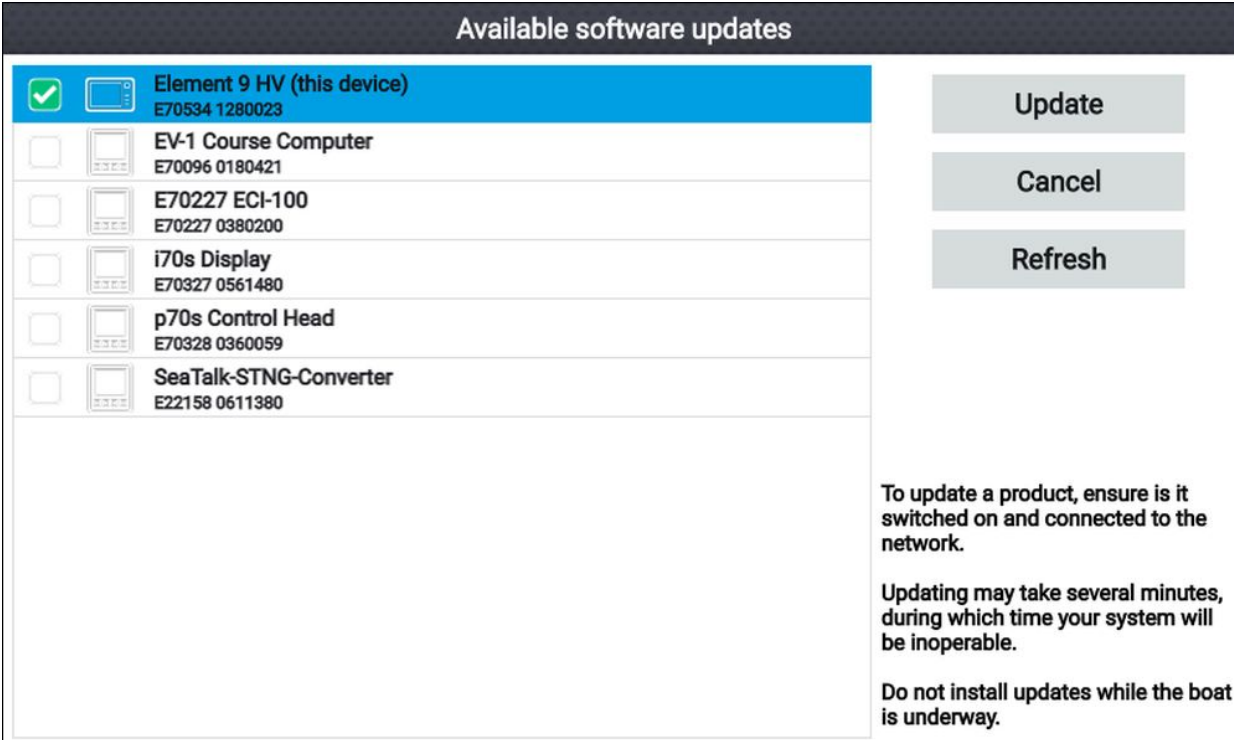

Available software updates	
<input checked="" type="checkbox"/>	<b>Element 9 HV (this device)</b> E70534 1280023
<input type="checkbox"/>	<b>EV-1 Course Computer</b> E70096 0180421
<input type="checkbox"/>	<b>E70227 ECI-100</b> E70227 0380200
<input type="checkbox"/>	<b>i70s Display</b> E70327 0561480
<input type="checkbox"/>	<b>p70s Control Head</b> E70328 0360059
<input type="checkbox"/>	<b>SeaTalk-STNG-Converter</b> E22158 0611380

To update a product, ensure it is switched on and connected to the network.

Updating may take several minutes, during which time your system will be inoperable.

Do not install updates while the boat is underway.

5. Sélectionnez chaque appareil à mettre à jour.

Si un message vous demande si vous souhaitez réinstaller la version logicielle actuelle, sélectionnez **Non**, sauf si vous avez des problèmes avec le produit, auquel cas sélectionnez **Oui** pour réinstaller la version courante du logiciel.

6. Quand tous les produits pertinents auront été choisis, sélectionnez **Mise à jour sélectionnée** pour lancer le processus de mise à jour du logiciel.

7. Attendez la fin du processus de mise à jour.
8. Sélectionnez **Quitter**.

**Note :**

Il est possible que vos produits redémarrent automatiquement pendant le processus de mise à jour.

## 4.6 Importation et exportation des données utilisateur

Les données utilisateur (p. ex. : Point de route, Routes et Traces) peuvent être importées et exportées à partir de votre afficheur. Les données utilisateur sont enregistrées au format de fichier courant .gpx.

Le menu Importer/exporter est accessible à partir du menu Paramètres de l'écran d'accueil **Écran d'accueil > Paramètres > Importer/exporter**.

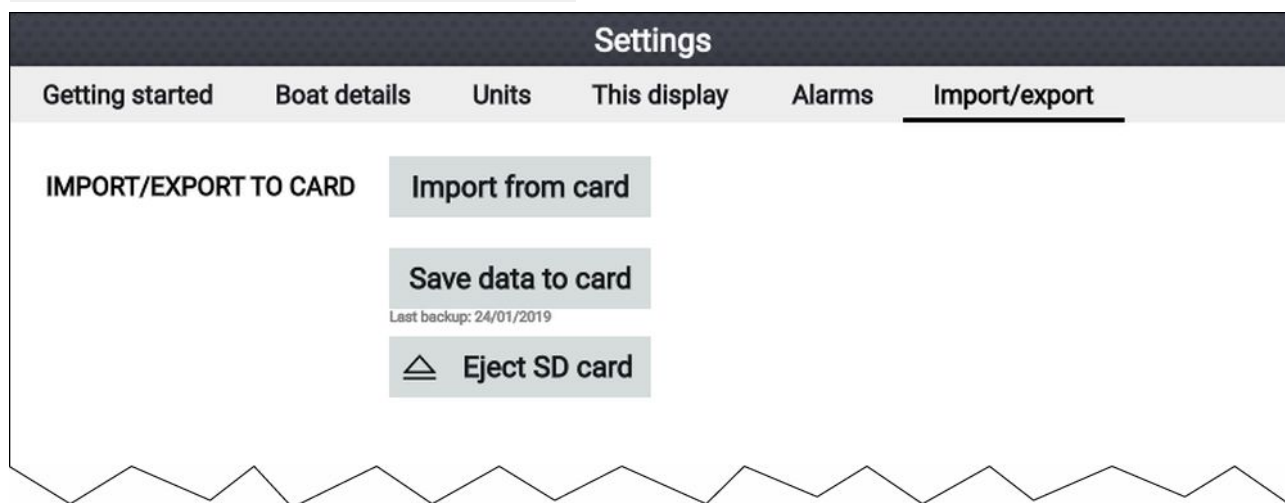

### Enregistrement des données utilisateur

Vous pouvez sauvegarder vos données utilisateur (points de route, routes et traces) sur une carte MicroSD.

1. Insérez une carte mémoire dans le lecteur de carte de votre afficheur.
2. Sélectionnez **Enregistrer les données sur carte** dans le menu Importer/exporter : **Écran d'accueil > Mes données > Importer/exporter**.  
Un menu instantané s'affiche.
3. Sélectionnez l'option souhaitée :
  - **Enregistrer toutes les données** pour enregistrer (exporter) tous les points de route, routes et traces.
  - **Enregistrer les points de route** pour enregistrer (exporter) tous les points de route.
  - **Enregistrer les routes** pour enregistrer (exporter) toutes les routes.
  - **Enregistrer les traces** pour enregistrer (exporter) toutes les traces.
4. Sélectionnez **Enregistrer** pour enregistrer les données utilisateur en utilisant le nom de fichier par défaut. Sinon :
  - i. Saisissez un nom de votre choix à l'aide du clavier virtuel, puis sélectionnez **Enregistrer**.
5. Sélectionnez **OK** pour revenir au menu Importer/exporter, ou sélectionnez **Éjecter la carte** pour retirer la carte mémoire en toute sécurité.

Le fichier des données utilisateur est enregistré dans le répertoire "\\Raymarine\\My Data\\" de votre carte mémoire au format gpx.

### Importation de données utilisateur

Vous pouvez importer des données utilisateur (comme les points de route, routes et traces au format GPX) dans votre afficheur.

1. Insérez la carte MicroSD contenant vos fichiers de données utilisateur dans le logement du lecteur de carte de votre afficheur.
2. Sélectionnez **Importer à partir de la carte** dans le menu Importer/exporter : (**Écran d'accueil > Paramètres > Importer/exporter > Importer à partir de la carte**).
3. Naviguez jusqu'au fichier contenant vos données utilisateur (.gpx).
4. Sélectionnez le fichier GPX approprié.  
Vos données utilisateur sont importées.
5. Sélectionnez **OK**.

## 4.7 Capteur de cap EV-1

Vous pouvez connecter un capteur de cap EV-1 à votre afficheur afin de disposer de données de cap précises, indépendamment des mouvements de votre navire.

Le capteur de cap EV-1 s'étalonne (se linéarise) automatiquement quand les conditions suivantes sont remplies :

- la vitesse du navire est comprise entre 3 et 15 nœuds, et
- un virage à au moins 270° a été effectué.

### Note :

Le temps nécessaire pour réaliser un étalonnage automatique peut être écourté en faisant un virage à 360° à une vitesse comprise entre 3 et 15 nœuds.

Une fois l'étalonnage initial terminé, un message s'affiche et une valeur de déviation maximale est indiquée dans la partie **EVO COMPASS** du menu **Cet écran**. L'affichage de tirets indique que l'étalonnage a échoué.

Si la déviation maximale est de 45° ou plus, il est recommandé de soit repositionner l'EV-1 à un emplacement moins exposé aux interférences magnétiques, soit d'éloigner de l'EV-1 tous les appareils susceptibles de causer des interférences magnétiques.

## Réglage manuel du capteur de cap EV-1

En cas de différence entre le cap et le COG (route sur le fond) indiqué qui ne s'explique pas par les conditions de marée et de vent, vous pouvez régler les paramètres du capteur de cap EV-1 pour compenser.

Les paramètres de l'EV-1 sont accessibles à partir du menu **Cet écran** : **Écran d'accueil** > **Paramètres** > **Cet écran** > **Configuration EVO**.

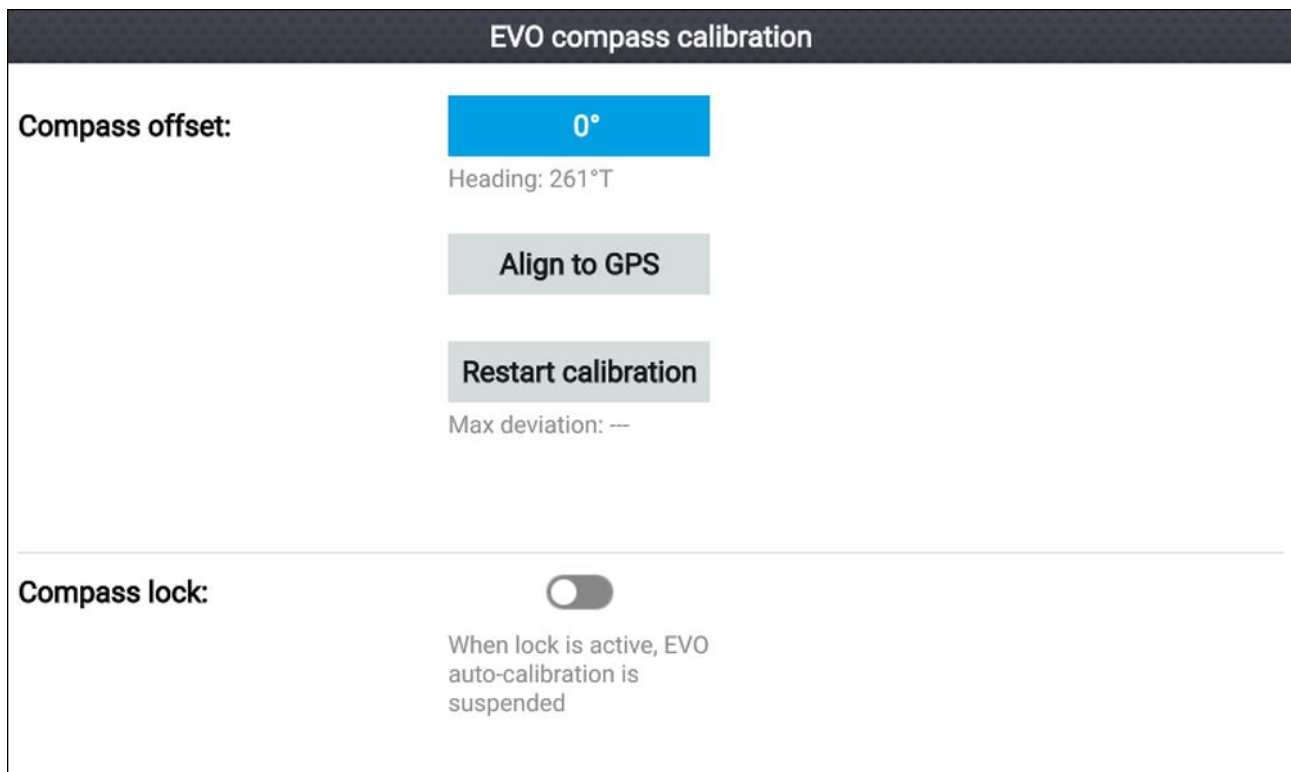

1. Si la différence se trouve dans la plage plus ou moins 10°, sélectionnez le champ **Décalage de compas** puis ajustez jusqu'à ce que les valeurs de COG et de cap soient identiques, ou
2. Si la différence est supérieure à plus ou moins 10°, vous pouvez aligner votre capteur de cap au COG, tel qu'il est indiqué par votre GPS/GNSS, en sélectionnant **Alignement sur le GPS** et en suivant les instructions qui s'affichent à l'écran.

## Redémarrage de l'étalonnage

Si vous avez des problèmes avec vos données de cap ou si vous devez repositionner le capteur EV-1, vous pouvez redémarrer l'étalonnage automatique.

Dans le menu Cet écran :

1. Sélectionnez **Configuration EVO**.
2. Sélectionnez **Recommencer l'étalonnage**.

La déviation maximale sera réinitialisée et l'étalonnage automatique commencera une fois les conditions de vitesse (3 à 15 nœuds) et de virage (sur au moins 270°) du navire réunies.

## Verrouillage de l'étalonnage du compas

Le capteur EV-1 est conçu pour régler continuellement ses paramètres d'étalonnage en tâche de fond afin d'améliorer sa précision.

Si votre navire se trouve souvent dans des environnements exposés à de fortes perturbations magnétiques (p. ex. : parcs éoliens offshore ou rivières très fréquentées), il peut être souhaitable d'utiliser la fonction de verrouillage du compas pour empêcher l'ajustement continu, car avec le temps il peut entraîner une erreur dans le cap indiqué.

Pour activer le verrouillage du compas :

1. Sélectionnez **Configuration EVO** dans le menu **Cet écran**.
2. Sélectionnez le bouton bascule du compas pour l'activer.

### Note :

Vous pouvez désactiver le verrouillage du compas à tout moment en désactivant le bouton bascule **Verrouillage du compas**.



## Chapitre 5 : Écran d'accueil

### Table des chapitres

- 5.1 Vue d'ensemble de l'écran en page 42
- 5.2 Personnalisation des pages d'application en page 45
- 5.3 Création d'une nouvelle page d'application en page 46
- 5.4 Navigation/positionnement par satellite en page 47
- 5.5 Zone d'état en page 49
- 5.6 Minuteur en page 49
- 5.7 Alarmes en page 51
- 5.8 Menu Paramètres en page 53

## 5.1 Vue d'ensemble de l'écran

Tous les paramètres et applications sont accessibles à partir de l'écran d'accueil.

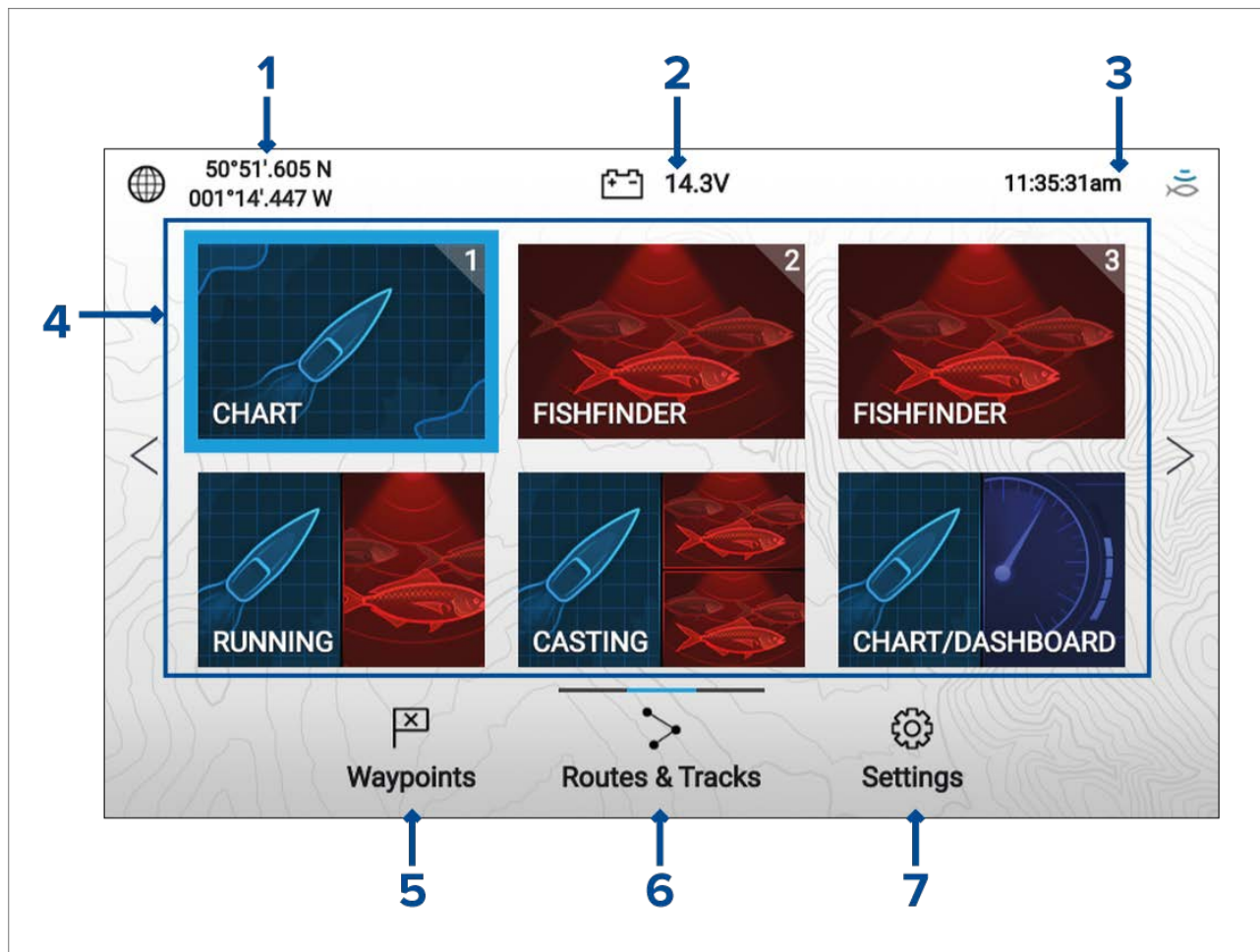

1. **Détails de position/relèvement** — Affiche les coordonnées actuelles de la position de votre navire. Sélectionnez la zone pour afficher la précision de relèvement et accéder aux paramètres de position.
2. **Tension d'alimentation** — Affiche la tension d'alimentation de l'afficheur. La mesure de tension apparaît en rouge si la tension d'alimentation actuelle est inférieure à la valeur spécifiée dans le paramètre d'alarme **Seuil de tension basse : Écran d'accueil > Paramètres > Alarmes > Seuil de tension basse :**
3. **Zone d'état** — Affiche l'heure système, le compte à rebours/minuteur et l'état du ping sondeur. Sélectionnez la zone pour configurer le compte à rebours/minuteur, le fuseau horaire et pour définir l'heure d'été.
4.  **Icônes des pages d'application** — L'écran d'accueil se compose de 3 pages qui peuvent contenir chacune jusqu'à 6 icônes de page d'application. Sélectionner une icône de page d'application a pour effet d'ouvrir la page d'application correspondante. Pour afficher une autre page d'écran d'accueil, continuez à appuyer sur les boutons **Gauche** ou **Droite** du pavé directionnel jusqu'à ce que la page de l'écran d'accueil change. Vous pouvez identifier la page d'écran d'accueil affichée avec la barre d'indication qui se trouve au-dessus de l'icône **Routes et traces**.
5. **Points de route** — Sélectionnez pour afficher la liste des **Points de route**.
6. **Routes et traces** — Sélectionnez pour afficher les listes de **Routes et Traces**.
7. **Paramètres** — Sélectionnez pour afficher le menu **Paramètres** de l'afficheur.

### Note :

La combinaison de l'**Activité** et de la **Sonde** sélectionnées dans l'assistant de démarrage détermine les icônes de page d'application par défaut affichées sur l'écran d'accueil.

## Acceptation des Limites d'utilisation

Une fois votre afficheur démarré, l'écran d'accueil s'affiche.

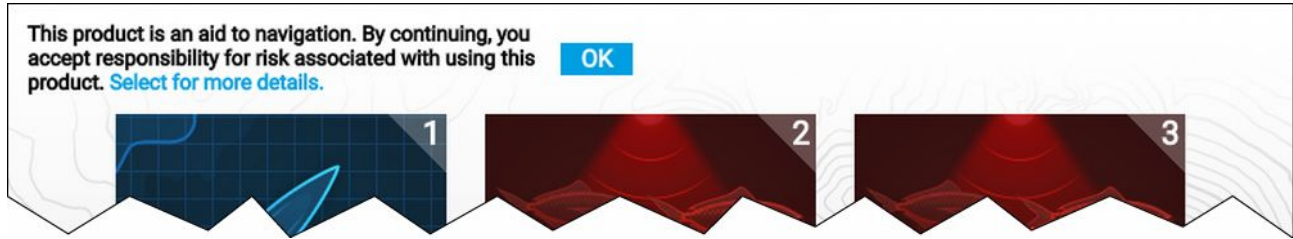

1. Avant d'utiliser l'afficheur, vous devez accepter la clause de non-responsabilité sur les Limites d'utilisation. Pour afficher la clause de non-responsabilité complète, utilisez le bouton **Gauche** pour surligner le texte puis appuyez sur le bouton **OK**.

*L'acceptation des limites d'utilisation s'affiche à chaque fois que l'afficheur est allumé. Vous pouvez afficher le texte complet des limites d'utilisation à tout moment, en bas du menu **Mise en route** : **Écran d'accueil** > **Paramètres** > **Mise en route**.*

## Applications disponibles

Les applications sont utilisées dans des pages d'application. Chaque page d'application est représentée dans l'écran d'accueil par une icône de page d'application. Chaque page d'application peut contenir jusqu'à 4 applications. Les différentes applications sont :

<p>CHART</p>	<p><b>Carte</b> — L'application Carte affiche des informations cartographiques électroniques issues de vos cartouches cartographiques et porte la position de votre navire sur la carte quand l'application est utilisée conjointement à un récepteur GNSS. L'application Carte peut être utilisée pour marquer des emplacements spécifiques avec des points de route, pour créer et suivre sur des routes, ou pour conserver une trace de vos déplacements en enregistrant votre parcours.</p>
<p>FISHFINDER</p>	<p><b>Fishfinder</b> — L'application FishFinder utilise un module sondeur et un capteur connectés pour vous aider à trouver du poisson en créant une vue sous-marine de la structure du fond et des cibles dans la colonne d'eau couverte par votre capteur.</p>
<p>DASHBOARD</p>	<p><b>Tableau de bord</b> — L'application Tableau de bord présente des relevés de données provenant de capteurs et équipements connectés.</p> <p><b>Note :</b> L'application Tableau de bord est seulement disponible dans les pages à écran divisé.</p>

## Affectation de pages d'application aux boutons de lancement rapide

Les pages d'application affectées aux boutons de lancement rapide sont identifiées à l'aide du numéro de bouton de lancement rapide associé, dans le coin supérieur droit de l'icône de la page d'application.

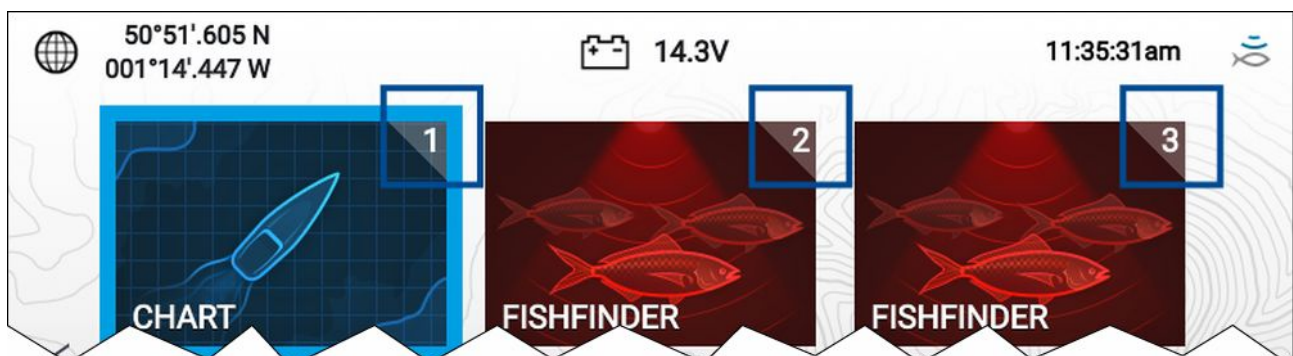

Vous pouvez changer la page d'application affectée à chaque bouton de lancement rapide en suivant les étapes suivantes :

1. En utilisant le **pavé directionnel**, surlignez la page d'application à affecter au bouton de lancement rapide.
2. Appuyez longuement sur le bouton de **lancement rapide** pertinent jusqu'à ce que le message "Le bouton de lancement rapide est configuré" s'affiche.  
L'icône de page d'application est mise à jour pour afficher le numéro de bouton de **lancement rapide** associé dans le coin supérieur droit de l'icône.
3. Au besoin, répétez les étapes 1 et 2 pour les boutons de **lancement rapide** restants.

## 5.2 Personnalisation des pages d'application

Vous pouvez personnaliser les pages d'application de l'écran d'accueil.

1. Surlignez l'icône de page d'application à changer.

2. Appuyez longuement sur **OK**.

Le menu instantané s'affiche.

3. Sélectionnez l'option souhaitée :

- **Personnaliser** — sélectionnez personnaliser pour changer la page d'application à l'une des configurations disponibles.
- **Supprimer** — sélectionnez supprimer pour supprimer l'icône de page d'application de l'écran d'accueil.
- **Renommer** — sélectionnez renommer pour change le nom de l'icône de la page d'application à l'aide du clavier virtuel.
- **Désigner comme lancement rapide 1/2/3** — sélectionnez cette option pour affecter la page d'application à un bouton de lancement rapide.

## 5.3 Création d'une nouvelle page d'application

L'écran d'accueil consiste en 3 pages d'écran d'accueil, et la première page contient les icônes de page d'application par défaut. Il est possible d'ajouter de nouvelles pages d'application préconfigurées à l'écran d'accueil.

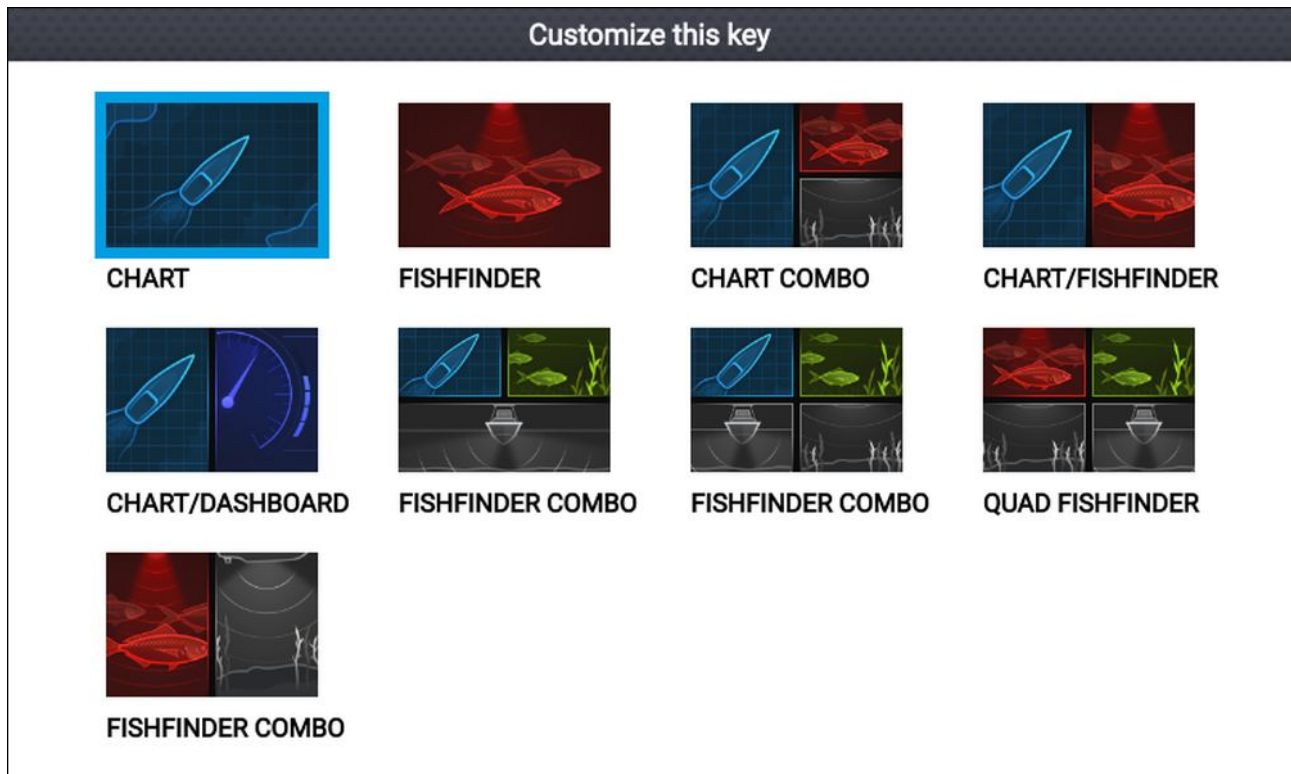

1. Au besoin, utilisez les boutons **Gauche** et **Droite** pour afficher une page d'écran d'accueil où il reste de la place.
2. Surlignez un espace vide sur l'écran d'accueil.
3. Appuyez sur le bouton **OK** et maintenez-le enfoncé.
4. Sélectionnez la configuration de page d'application souhaitée.

La nouvelle icône de page d'application est dorénavant disponible dans l'écran d'accueil.

## 5.4 Navigation/positionnement par satellite

### État du GPS/GNSS

Les coordonnées de la position GPS/GNSS de votre navire sont indiquées dans le coin supérieur gauche de l'écran d'accueil. Vous pouvez accéder à la précision du relevé de position et aux paramètres en sélectionnant cette zone.

Si une latitude et une longitude s'affichent sur l'écran d'accueil, vous avez un relevé de position valide. Si le texte passe en rouge, la précision du relevé est faible.

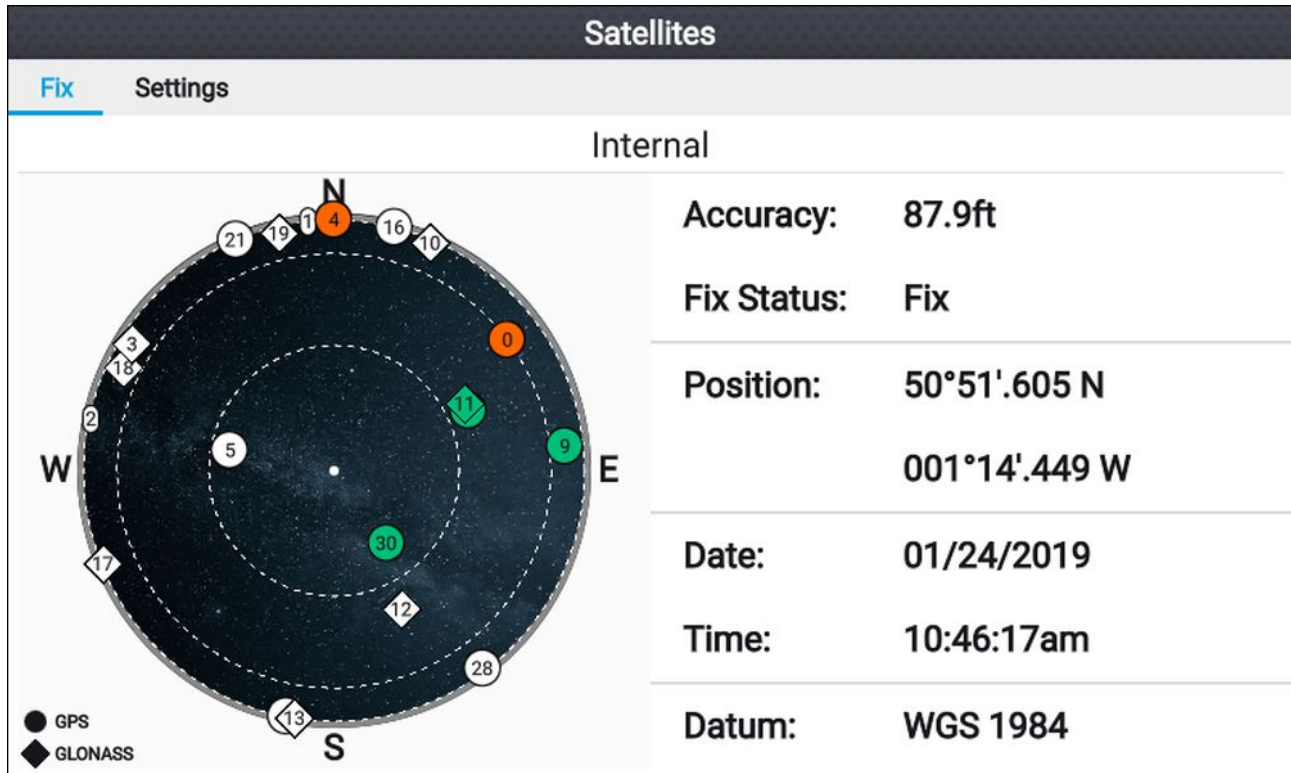

La vue du ciel sur le côté gauche de la page montre les satellites disponibles et identifie la constellation GNSS à laquelle ils appartiennent. La couleur du symbole de satellite indique son état :

- Blanc = recherche de satellite en cours
- Vert = satellite en cours d'utilisation
- Orange = poursuite du satellite en cours



## Paramètres GPS/GNSS

Les paramètres pour le récepteur GPS/GNSS de votre afficheur sont accessibles en sélectionnant l'icône Paramètres sur l'écran d'accueil.

### Satellites

Fix **Settings**

**COG/SOG filter:** **Medium** Setting the COG/SOG filter according to the amount of your vessel's oscillation (e.g.: roll, pitch and yaw) provides more stable COG and SOG values.



**Internal GPS:**  Disable if you do not want to use this unit's internal GNSS receiver as a source for positioning data.

**Send GPS to VHF:**  Disable if your connected VHF radio has its own source of position.

**Restart**

Dans l'onglet Paramètres GPS/GNSS vous pouvez :

- configurer le filtre COG/SOG en fonction de l'oscillation de votre navire, pour obtenir des mesures de COG et SOG plus stables
- activer et désactiver le récepteur GPS/GNSS interne de votre afficheur. Désactivez seulement si vous ne souhaitez pas utiliser l'application Carte pour la navigation.
- redémarrer le récepteur GPS/GNSS de l'afficheur.

### Source des données de position

Le GNSS (GPS) intégré de votre afficheur peut fournir des données de position à une radio VHF connectée au même réseau NMEA 2000/SeaTalkng®.



## 5.5 Zone d'état

La zone d'état se trouve dans le coin supérieur droit de l'écran d'accueil. Cette zone affiche l'heure actuelle et identifie l'état du ping sondeur de l'afficheur. Le menu instantané de la zone d'état donne accès au minuteur et aux paramètres d'heure/date.

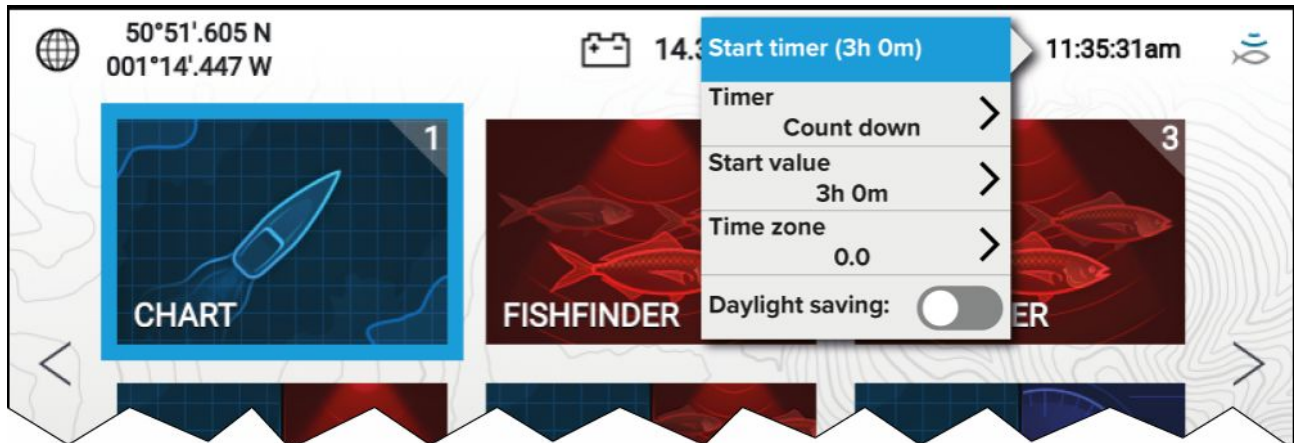

### Icônes de la zone d'état

Les icônes affichées dans la zone d'état indiquent l'état actuel de certains appareils connectés.

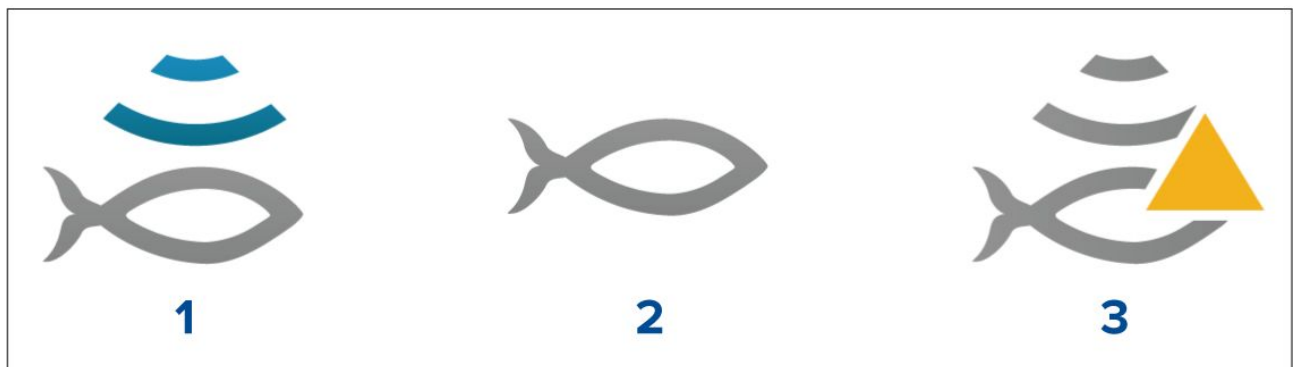

1. Ping sondeur.
2. Ping sondeur désactivé.
3. Erreur sondeur.

## 5.6 Minuteur



Un minuteur est disponible dans la zone d'état de l'écran d'accueil. Le minuteur peut être utilisé comme compte à rebours ou comme minuteur (chronomètre).

Quand le compte à rebours ou le chronomètre est utilisé, il est affiché dans la zone d'état, sous l'heure actuelle.

### Utilisation du compte à rebours

Dans l'écran d'accueil :

1. Sélectionnez la zone d'état, dans le coin supérieur droit de l'écran d'accueil.
2. Le menu instantané de la zone d'état s'affiche.
3. Veillez à ce que **Compte à rebours** soit sélectionné dans l'option **Minuteur**.
4. Sélectionnez la **Valeur de départ** et réglez à la valeur souhaitée.

*Le compte à rebours peut être réglé à un maximum de 9 heures et 59 minutes.*

5. Appuyez sur le bouton **Retour** pour revenir au menu instantané.
6. Sélectionnez **Démarrer le minuteur**.

La minuterie du compte à rebours peut être arrêtée ou réinitialisée à tout moment dans le menu instantané.

## **Utilisation du chronomètre**

Dans l'écran d'accueil :

1. Sélectionnez la zone d'état, dans le coin supérieur droit de l'écran d'accueil.
2. Le menu instantané de la zone d'état s'affiche.
3. Veillez à ce que **Temps écoulé** soit sélectionné dans l'option **Minuteur**.
4. Sélectionnez **Démarrer le minuteur**.

*Le chronomètre peut compter jusqu'à un maximum de 23 heures et 59 minutes.*

La minuterie du chronomètre peut être arrêtée ou réinitialisée à tout moment dans le menu instantané.

## 5.7 Alarmes

Les alarmes vous préviennent d'un danger ou d'une situation nécessitant votre attention. Les alarmes sont déclenchées en fonction de seuils définis.

Les alarmes suivantes peuvent être configurées sur votre afficheur :

- Faible profondeur
- Arrivée au point de route
- Tension basse
- Écart de route
- Dérive de mouillage
- Température de l'eau
- Détection de poisson
- Alarmes moteur
- Position satellite perdue

Les alarmes respectent un code de couleur pour indiquer leur gravité :

### Exemple d'alarme de danger

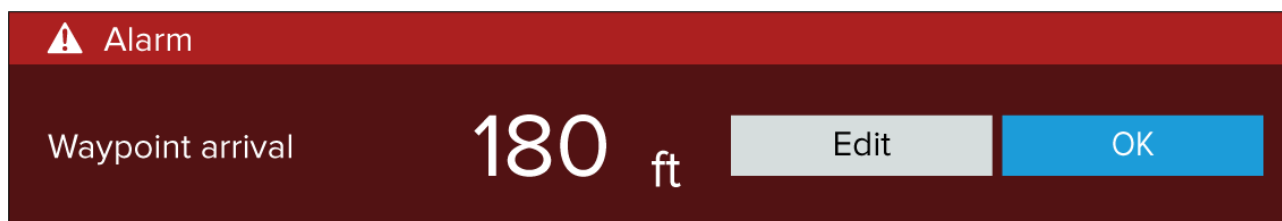

**Rouge** — est utilisé pour signaler une condition d'alarme dangereuse, quand il est nécessaire d'agir immédiatement en raison d'un danger potentiel ou immédiat pour la vie ou le navire. Les alarmes de danger sont accompagnées d'une sonnerie. La notification d'alarme de danger et la sonnerie continuent jusqu'à ce que l'alarme soit acquittée ou que les conditions de déclenchement de l'alarme disparaissent.

### Exemple d'alarme d'avertissement

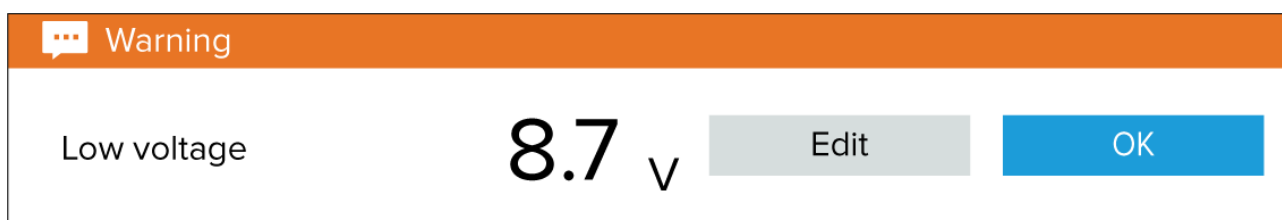

**Orange** — est utilisé pour signaler une condition d'alarme d'avertissement. Les alarmes d'avertissement sont utilisées pour indiquer un changement de situation dont vous devez être informé. Les alarmes d'avertissement sont accompagnées d'une sonnerie. La notification d'alarme d'avertissement et la sonnerie continuent jusqu'à ce que l'alarme soit acquittée ou que les conditions de déclenchement de l'alarme disparaissent.

### Exemple de notification



**Bleu** — signale des informations nécessitant un acquittement de l'utilisateur. Les notifications d'information peuvent s'acquitter automatiquement au bout de 3 secondes, sauf si elles nécessitent une intervention de l'utilisateur. Les notifications d'information ne s'accompagnent pas d'un avertissement sonore.

## Acquittement des alarmes

Suivez les étapes ci-dessous pour acquitter une alarme active.

Une notification d'alarme étant affichée à l'écran :

1. Sélectionnez **OK**.

La notification est acquittée et l'avertissement sonore est arrêté.

Une alarme acquittée reste active jusqu'à ce que les conditions de déclenchement de l'alarme disparaissent.

### Note :

Si une notification d'alarme comprend un bouton **Modifier**, sa sélection affichera le paramètre pertinent dans le menu Alarmes de sorte que, si nécessaire, vous pouvez changer le seuil de l'alarme.

## 5.8 Menu Paramètres

Les paramètres de l'afficheur sont accessibles en le sélectionnant l'icône **Paramètres** sur l'écran d'accueil.

Les paramètres et détails suivants sont disponibles pour votre afficheur.

Onglet	Paramètres
<b>Mise en route</b>	<ul style="list-style-type: none"> <li>• Informations liées au matériel et au logiciel de votre afficheur</li> <li>• Mettre à jour le logiciel de l'afficheur</li> <li>• Changer la langue de l'interface utilisateur</li> <li>• Activer/désactiver le mode vente/démo (mode simulateur mode)</li> <li>• Activer/désactiver la vidéo de démonstration</li> <li>• Choisir un <b>Type de démo</b></li> <li>• Afficher les conditions d'utilisation</li> </ul>
<b>Détails du bateau</b>	<ul style="list-style-type: none"> <li>• Configurer la profondeur, la hauteur et la largeur minimales de sécurité</li> <li>• Configurer les moteurs</li> <li>• Configurer les réservoirs</li> <li>• Configurer les batteries</li> </ul>
<b>Unités</b>	<ul style="list-style-type: none"> <li>• Configurer les unités de mesure à utiliser</li> <li>• Configurer les paramètres de date et heure</li> <li>• Configurer le mode de relèvement</li> <li>• Configurer le datum géodésique</li> <li>• Configurer la déclinaison</li> </ul>
<b>Cet écran</b>	<ul style="list-style-type: none"> <li>• Basculer entre les palettes de couleurs <b>Clair</b> et <b>Foncé</b> de l'interface utilisateur.</li> <li>• Étalonner un capteur de cap EV-1</li> <li>• Dépannage : enregistrer ou effacer les journaux d'erreurs, enregistrer les journaux système, afficher les informations produit à des fins de diagnostic.</li> <li>• Effectuer une réinitialisation des paramètres ou une réinitialisation usine</li> </ul>
<b>Alarmes</b>	<ul style="list-style-type: none"> <li>• Configurer les paramètres d'alarme</li> </ul>
<b>Importer/exporter</b>	<ul style="list-style-type: none"> <li>• Importer et exporter les données utilisateur (points de route, routes et traces) depuis une carte MicroSD</li> <li>• Éjecter la carte SD</li> </ul>

### Sélection d'une langue pour l'afficheur

Vous pouvez choisir la langue à utiliser pour l'interface utilisateur de l'afficheur.

1. Sélectionnez le bouton **Langue** dans le menu **Mise en route** : **Écran d'accueil > Paramètres > Mise en route**.
2. Sélectionnez la langue souhaitée.

#### Langues de l'interface utilisateur

Les langues suivantes sont disponibles :

Arabe (ar-AE)	Bulgare (bg-BG)	Chinois (simplifié) (zh-CN)	Chinois (traditionnel) (zh-TW)
Croate (hr-HR)	Tchèque (cs-CZ)	Danois (da-DK)	Néerlandais (nl-NL)
Anglais (en-GB)	Anglais (en-US)	Finnois (fi-FI)	Français (fr-FR)

Allemand (de-DE)	Grec (el-GR)	Hébreux (he-IL)	Hongrois (he-IL)
Islandais (is-IS)	Indonésien (Bahasa) (id-ID)	Italien (it-IT)	Japonais (ja-JP)
Coréen (ko-KR)	Letton (lv-LV)	Lituanien (lt-LT)	Malais (Bahasa) (ms-MY ZSM)
Norvégien (nb-NO)	Polonais (pl-PL)	Portugais (Brazilian) (pt-BR)	Russe (ru-RU)
Slovaque (sl-SI)	Espagnol (es-ES)	Suédois (sv-SE)	Thailandais (th-TH)
Turque (tr-TR)	Vietnamien (vi-VN)		

## Détails du bateau

Pour assurer un fonctionnement et un affichage corrects des données, il faut définir les paramètres Détails du bateau en fonction de vos besoins.

Les Détails du bateau sont accessibles à partir du menu **Paramètres : Écran d'accueil > Paramètres > Détails du bateau**

Option	Description
<b>Hauteur min. de sécurité :</b>	Entrez la hauteur maximale à vide de votre navire à partir de la ligne de flottaison. Pour assurer un dégagement adéquat, il est recommandé d'ajouter une marge de sécurité à cette valeur pour tenir compte des variations causées par les mouvements du navire.
<b>Largeur min. de sécurité :</b>	Entrez la largeur maximale de votre navire à son point le plus large. Pour assurer un dégagement adéquat des deux côtés, il est recommandé d'ajouter une marge de sécurité pour les côtés bâbord et tribord à cette valeur pour tenir compte des variations causées par les mouvements du navire.
<b>Profondeur min. de sécurité :</b>	Entrez la profondeur maximale de votre navire lorsqu'il est à pleine charge. Il s'agit de la profondeur à partir de la ligne de flottaison jusqu'au point le plus bas de la quille de votre navire. Pour assurer un dégagement adéquat, il est recommandé d'ajouter une marge de sécurité à cette valeur pour tenir compte des variations causées par les mouvements du navire.
<b>Nombre de moteurs :</b>	Vous pouvez configurer votre système pour afficher les données pour jusqu'à 2 moteurs, quand vous êtes connecté à un système de gestion des moteurs compatible.
<b>Identifier les moteurs :</b>	Après avoir sélectionné le nombre de moteurs, sélectionnez <b>Identifier les moteurs</b> et suivez les instructions qui s'affichent à l'écran pour configurer vos moteurs. Une interface matérielle supplémentaire peut être nécessaire pour afficher les données moteur.
<b>Nbre de réservoirs :</b>	Vous pouvez configurer votre système pour afficher les données de 2 réservoirs de carburant maximum.
<b>Réservoirs d'eau douce :</b>	Vous pouvez configurer votre système pour afficher les données de 2 réservoirs d'eau douce maximum.
<b>Réservoirs de vivier :</b>	Vous pouvez configurer votre système pour afficher les données de 2 réservoirs de vivier maximum.
<b>Réservoirs d'eaux usées :</b>	Vous pouvez configurer votre système pour afficher les données d'un réservoir d'eaux usées.
<b>Réservoirs d'eaux-vannes :</b>	Vous pouvez configurer votre système pour afficher les données d'un réservoir d'eaux-vannes.
<b>Nbre de batteries :</b>	Vous pouvez configurer votre système pour afficher les données de 3 batteries maximum.

## Unités de mesure

Vous pouvez sélectionner les unités que vous préférez utiliser pour les relevés de données dans le menu **Unités** : **Écran d'accueil** > **Paramètres** > **Unités**.

Les unités de mesure par défaut sont déterminées par la langue choisie pour l'interface utilisateur.

Mesure	Unités
<b>Unités de distance :</b>	<ul style="list-style-type: none"><li>• Milles marins</li><li>• NM et m</li><li>• Milles terrestres</li><li>• Kilomètres</li></ul>
<b>Unités de vitesse :</b>	<ul style="list-style-type: none"><li>• Nœuds</li><li>• mph</li><li>• k/h</li></ul>
<b>Unités de profondeur :</b>	<ul style="list-style-type: none"><li>• Mètres</li><li>• Pieds</li><li>• Fathoms (brasses)</li></ul>
<b>Unités de température :</b>	<ul style="list-style-type: none"><li>• Celsius</li><li>• Fahrenheit</li></ul>
<b>Unités de volume :</b>	<ul style="list-style-type: none"><li>• Gallons (US)</li><li>• Gallons impériaux</li><li>• Litres</li></ul>
<b>Unités d'économie :</b>	<ul style="list-style-type: none"><li>• Distance par volume</li><li>• Volume par distance</li><li>• Litres par 100 km</li></ul>
<b>Unités de pression :</b>	<ul style="list-style-type: none"><li>• Bar</li><li>• PSI</li><li>• Kilopascals</li></ul>
<b>Format de la date :</b>	<ul style="list-style-type: none"><li>• MM:JJ:AAAA</li><li>• JJ:MM:AAAA</li><li>• MM:JJ:AA</li><li>• JJ:MM:AA</li></ul>
<b>Format de l'heure :</b>	<ul style="list-style-type: none"><li>• 12 h.</li><li>• 24 h.</li></ul>
<b>Fuseau horaire :</b>	<ul style="list-style-type: none"><li>• Décalage horaire par rapport au TU</li></ul>





## Chapitre 6 : Points de route, routes et traces

### Table des chapitres

- [6.1 Points de route en page 58](#)
- [6.2 Routes en page 65](#)
- [6.3 Titres en page 69](#)

## 6.1 Points de route

Les points de route sont utilisés pour marquer des emplacements spécifiques ou des points d'intérêt. Les points de route peuvent être utilisés dans les applications Carte et Fishfinder. Votre afficheur peut stocker jusqu'à 5000 points de route, qui peuvent être triés dans 200 groupes de points de route maximum.

Dans l'application Carte, vous pouvez naviguer jusqu'à un point de route en sélectionnant **Aller à** dans le menu contextuel du point de route.

Vous pouvez importer ou exporter les points de route depuis votre afficheur : [4.6 Importation et exportation des données utilisateur](#)

### Poser un point de route (méthode rapide)

Pour poser un point de route à un emplacement précis dans l'application Carte ou Fishfinder, suivez les étapes ci-dessous.

1. Utilisez le **pavé directionnel** pour placer le curseur à l'emplacement souhaité, puis appuyez sur le bouton **Point de route**.

L'application passe en mode curseur et un message s'affiche pour indiquer que le point de route a été enregistré.

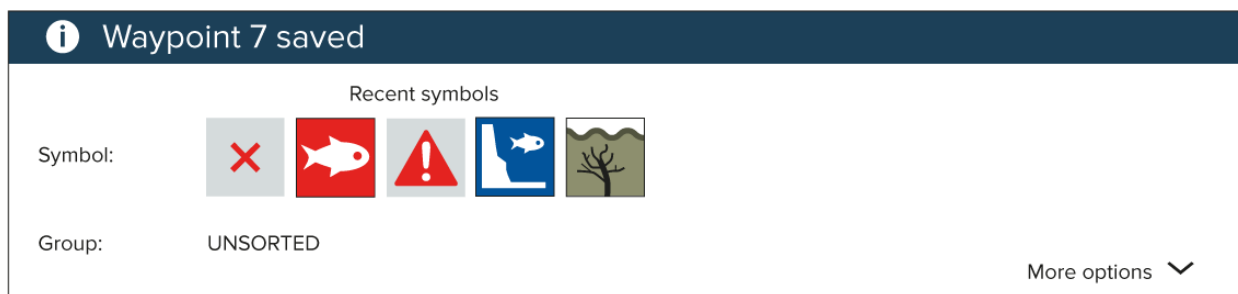

#### Note :

S'il n'y a pas d'interaction avec la notification dans les 5 secondes, elle se ferme automatiquement et enregistre le point de route avec les valeurs par défaut.

2. Au besoin, sélectionnez un symbole de point de route récent pour l'affecter au point de route.
3. Appuyez sur le bouton **OK**.

Le point de route est enregistré avec le symbole choisi, dans le groupe de points de route en regard du champ **Groupe** :

### Pose d'un point de route à l'emplacement du navire

Procédez ainsi pour poser un point de route à l'emplacement de votre navire.

#### Note :

Pour poser un point de route à l'emplacement de votre navire, votre afficheur doit avoir un relevé de position GPS/GNSS.

1. Si nécessaire, appuyez sur le bouton **Retour** pour passer au mode mouvement dans l'application Carte, ou au mode défilement dans l'application Fishfinder.
2. Appuyez sur le bouton **Point de route**.

L'application passe en mode curseur et un message s'affiche pour indiquer que le point de route a été enregistré.

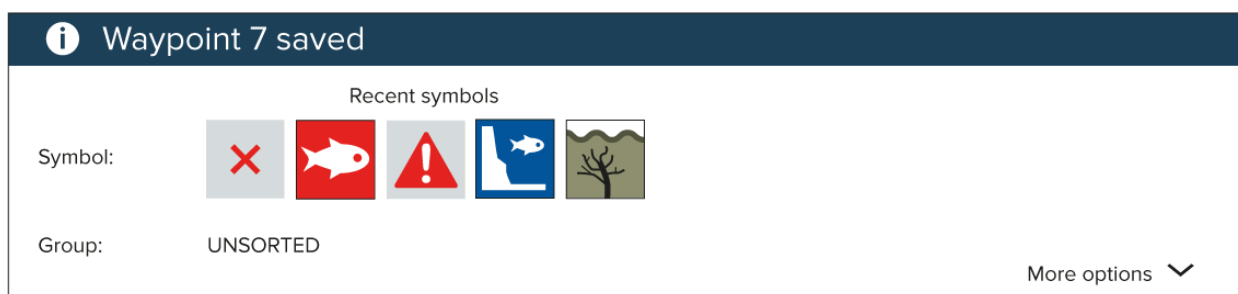

**Note :**

S'il n'y a pas d'interaction avec la notification dans les 5 secondes, elle se ferme automatiquement et enregistre le point de route avec les valeurs par défaut.

3. Au besoin, sélectionnez un symbole de point de route récent pour l'affecter au point de route.
4. Appuyez sur le bouton **OK**.

Le point de route est enregistré avec le symbole choisi, dans le groupe de points de route en regard du champ **Groupe** :

## Poser un point de route (méthode détaillée)

Vous pouvez poser un point de route à un endroit précis ou à l'emplacement de votre navire et modifier les paramètres par défaut (p. ex. : nom, symbole ou groupe du point de route) en suivant les étapes suivantes.

1. Utilisez le **pavé directionnel** pour placer le curseur à l'emplacement souhaité, puis appuyez sur le bouton **Point de route**.

L'application passe en mode curseur et un message s'affiche pour indiquer que le point de route a été enregistré.

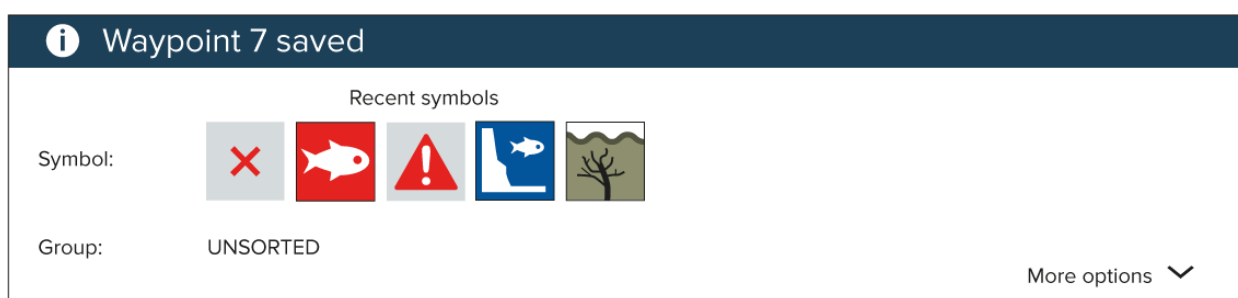
**Note :**

S'il n'y a pas d'interaction avec la notification dans les 5 secondes, elle se ferme automatiquement et enregistre le point de route avec les valeurs par défaut.

2. Appuyez sur le bouton **Bas**.  
Le menu "Nouveau point de route" s'affiche.

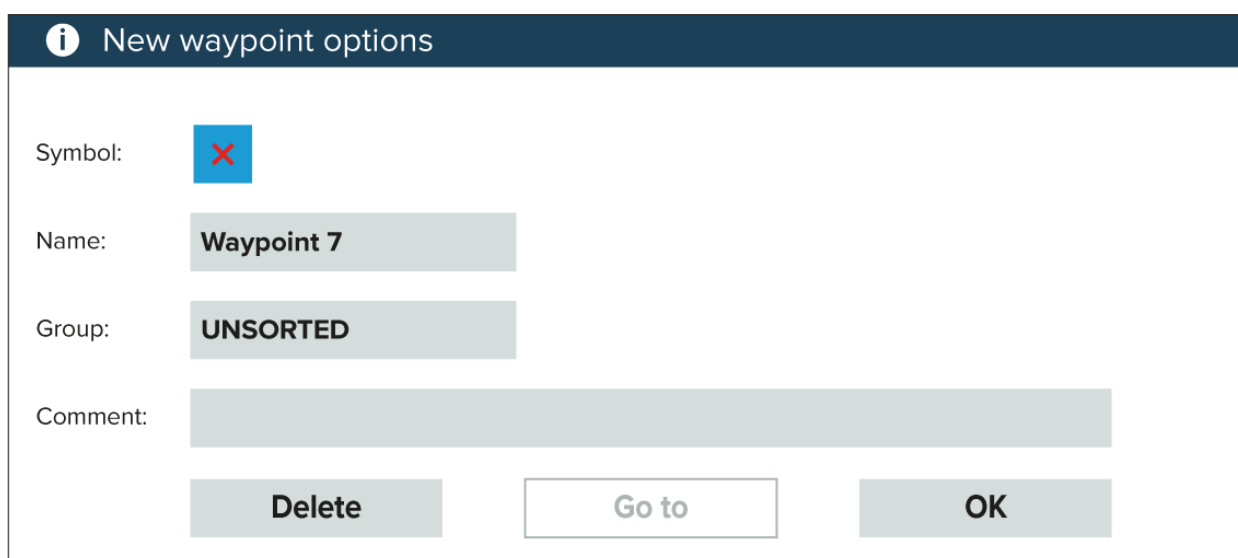

3. Vous pouvez sélectionner le symbole de point de route pour afficher une liste des symboles disponibles, puis sélectionner le symbole à utiliser.
4. Vous pouvez sélectionner le champ **Nom** : pour ouvrir le clavier virtuel et personnaliser le nom de votre point de route.
5. Vous pouvez sélectionner le champ **Groupe** : pour ouvrir la liste des groupes de points de route et choisir un groupe existant ou créer un **Nouveau groupe**.
6. Vous pouvez aussi ajouter des notes sur le point de route en sélectionnant le champ **Commentaire** : et en utilisant le clavier virtuel.

- Après avoir personnalisé les détails du point de route, appuyez sur le bouton **OK** pour enregistrer les détails.
- Vous pouvez sélectionner **Aller à** pour lancer la navigation jusqu'au nouveau point de route.

**Note :**

Sélectionner **Supprimer** a pour effet d'effacer le point de route.

## Déplacement d'un point de route

Vous pouvez déplacer un point de route existant jusqu'à un nouvel emplacement en suivant les étapes suivantes.

- Sélectionnez le point de route à déplacer.
- Sélectionnez **autres options** dans le menu contextuel.
- Sélectionnez **Déplacer**.
- Déplacez le point de route jusqu'à son nouvel emplacement en utilisant le pavé directionnel.
- Appuyez sur le bouton **OK**.

Le point de route se trouve maintenant à son nouvel emplacement.

**Note :**

Quand vous déplacez un point de route d'une route générée à l'aide de l'auto-routing, les nouvelles position et étape de route ne sont pas recalculées avec la fonction d'auto-routing et le symbole de point de route ne change pas.

## Gestion des points de route

Les points de route sont triés et affichés dans le menu des groupes de points de route.

### Menu Groupes de points de route

Name	Num of wpts	Show/hide
ALL WAYPOINTS	40	
TODAYS WAYPOINTS	1	
UNSORTED	23	
Fishing	17	

Vous pouvez afficher les points de route dans le menu point de route, accessible depuis l'Écran d'accueil (**Écran d'accueil > Point de route**) ou depuis l'application Carte (**Application Carte > Menu > Points de route**).

Les points de route sont enregistrés dans le même groupe que le dernier point de route créé. Vous pouvez également afficher tous les points de route en sélectionnant **TOUS LES POINTS DE ROUTE** et afficher les points de route créés le jour même en sélectionnant **POINTS DE ROUTE DU JOUR**.

Vous pouvez utiliser les options du menu Groupes de points de route pour :

- Trouver les points de route à proximité

- Créer un nouveau groupe de points de route

**Note :** Les noms des groupes de points de route peuvent être formés d'une combinaison quelconque de lettres, chiffres, symboles et caractères spéciaux et peuvent comprendre jusqu'à 16 caractères. Les noms des groupes de points de route doivent être uniques.

- Créer un nouveau point de route
- Supprimer un point de route ou un groupe de points de route

### Groupes de points de route

**Fishing group**

Name	Date created	
Fishing <span style="float: right;"></span>		
<b>Waypoint 34</b>	01:44am 05/18/2017	
Waypoint 35	01:44am 05/18/2017	
Waypoint 36	01:44am 05/18/2017	
Waypoint 37	01:43am 05/18/2017	
Waypoint 38	01:43am 05/18/2017	
Waypoint 33	12:59am 05/18/2017	
Waypoint 32	12:59am	

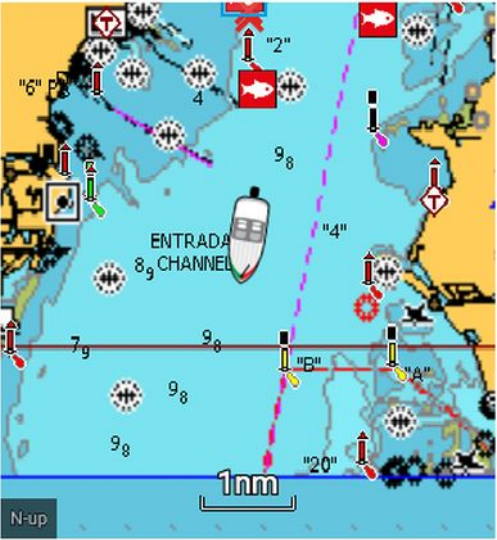

Find waypoints in this area

Multi-edit

New waypoint

Sélectionner **TOUS LES POINTS DE ROUTE, POINTS DE ROUTE DU JOUR, NON TRIÉS** ou un groupe de points de route créé par un utilisateur permet d'afficher une liste de tous les points de route dans ce groupe/catégorie.

Avec une liste de points de route affichée, vous pouvez :

- Trouver les points de route se trouvant dans la zone couverte par le volet LiveView
- Modifier des points de route multiples (c.-à-d. : vous pouvez changer le symbole utilisé pour des points de route multiples, transférer des points de route multiples dans un autre groupe, ou supprimer des points de route multiples)
- Créer un nouveau point de route dans le groupe de points de route actuel
- Afficher et personnaliser des détails de point de route

## Détails de point de route

**Waypoint 40**

<b>Name:</b>	Waypoint 40		
<b>Symbol:</b>			
<b>Group:</b>	Fishing		
<b>Position:</b>	50°51'.615 N 001°14'.449 W		
<b>Bearing:</b>	000.0°T	<b>Range:</b>	0ft
<b>Water temp:</b>	--	<b>Depth:</b>	--
<b>Time:</b>	10:31:05am	<b>Date:</b>	01/31/2019
<b>Comment:</b>			

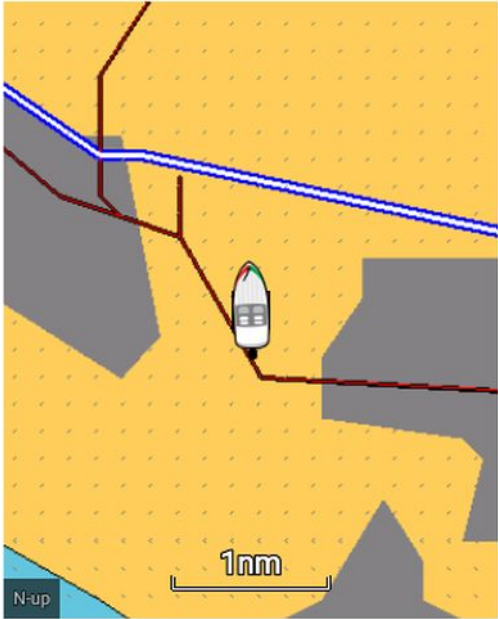

DeleteGo to

Sélectionner un point de route dans la liste permet d'afficher des détails personnalisables pour ce point de route. L'emplacement du point de route est également indiqué dans le volet LiveView sur le côté droit de l'écran.

Avec une liste de détails de points de route affichée, vous pouvez :

- Modifier le nom du point de route

**Note :** Les noms de points de route peuvent être formés d'une combinaison quelconque de lettres, chiffres, symboles et caractères spéciaux et peuvent comprendre jusqu'à 16 caractères. Les noms des points de route doivent être uniques.

- Changer le symbole du point de route
- Affecter ou changer le groupe de points de route
- Entrer de nouvelles coordonnées de position pour le point de route
- Ajouter ou modifier le commentaire du point de route

**Note :** Les commentaires des points de route peuvent être formés d'une combinaison quelconque de lettres, chiffres, symboles et caractères spéciaux et peuvent comprendre jusqu'à 32 caractères.

- Supprimer le point de route
- Utiliser la fonction Aller à
- Afficher le point de route dans l'application Carte

### Création d'un groupe de points de route

Pour créer un nouveau groupe de points de route, suivez les étapes suivantes.

Dans l'écran d'accueil :

1. Sélectionnez **Points de route**.
2. Sélectionnez **Nouveau groupe**.
3. Entrez un nom pour le groupe en utilisant le clavier virtuel.
4. Sélectionnez **Enregistrer**.

Le nouveau groupe de points de route devient le nouveau groupe par défaut pour tous les nouveaux points de route.

## Suppression d'un groupe de points de route

Pour supprimer un groupe de points de route, suivez les étapes suivantes.

Dans l'écran d'accueil :

1. Sélectionnez **Points de route**.
2. Sélectionnez **Supprimer**.
3. Sélectionnez le groupe à supprimer.
4. Sélectionnez **Supprimer sélection**.
5. Sélectionnez **Oui**.

Le groupe de points de route et les points de route affectés à ce groupe sont supprimés.

## Création d'un point de route en utilisant des coordonnées

Vous pouvez créer un point de route manuellement avec les coordonnées souhaitées pour l'emplacement du point de route.

Dans l'écran d'accueil :

1. Sélectionnez **Points de route**.
2. Sélectionnez **Nouveau WPT**.
3. Entrez les détails pertinents dans les champs disponibles.
4. Choisissez un symbole de point de route.
5. Entrez les coordonnées de positionnement du point de route en sélectionnant le champ **Position** : et en utilisant le clavier virtuel pour entrer la latitude et la longitude pour l'emplacement souhaité du point de route.

*Par défaut, les coordonnées de votre navire sont affichées.*

6. Sélectionnez **Enregistrer** pour revenir aux détails de point de route.
7. Appuyez sur le bouton **Retour** pour revenir au menu des groupes de points de route.

## Recherche des points de route à proximité

Vous pouvez trouver les points de route se trouvant dans le volet LiveView en suivant les étapes suivantes.

La fonction de recherche de point de route permet de trouver et de créer une liste de tous les points de route situés dans la zone couverte par le volet LiveView.

Dans l'écran d'accueil :

1. Sélectionnez **Points de route**.
2. Pour trouver les points de route se trouvant dans la zone couverte par le volet LiveView, sélectionnez **Trouver les points de route dans cette zone**. Sinon,
3. Surlignez un point de route dans la liste des points de route et sélectionnez **Trouver les points de route dans cette zone**.

Tous les points de route trouvés sont listés dans la liste des points de route.

## Balayage de la zone LiveView

Vous pouvez changer la zone cartographique affichée dans LiveView.

1. Ouvrez le menu **Points de route**.

*Vous pouvez accéder au menu des points de route depuis l'écran d'accueil (**Écran d'accueil > Point de route**) ou depuis l'application Carte (**Application Carte > Menu > Points de route**).*

2. Appuyez sur le bouton **Droite**.  
**Trouver les points de route dans cette zone** apparaît en surbrillance.
3. Appuyez sur le bouton **Haut**.  
Le volet LiveView devient actif.
4. Appuyez sur le bouton **OK**.  
Le volet LiveView passe au mode panoramique.
5. Utilisez le **pavé directionnel** pour balayer la zone cartographique jusqu'à l'emplacement souhaité.
6. Appuyez sur le bouton **Retour**.
7. Sélectionnez **Trouver les points de route dans cette zone**.

## Affichage et masquage des groupes de points de route

Si vous accédez au menu des points de route à partir de l'application Carte, vous pouvez masquer ou afficher les points de route.

Dans l'application Carte :

1. Appuyez sur la touche **Menu**.
2. Sélectionnez **Points de route**.
3. Sélectionnez **Afficher/masquer**.

La liste des groupes de points de route s'affiche. Par défaut, tous les groupes de points de route sont sélectionnés (cochés).

4. Désélectionnez les groupes que vous ne souhaitez pas changer.

Vous pouvez aussi utiliser les options **Tout afficher** ou **Tout masquer** si vous souhaitez afficher ou masquer tous vos points de route.

5. Appuyez sur le bouton **Retour** pour revenir au menu des points de route.

### Note :

Les options **Afficher/Masquer** ne sont pas disponibles quand vous accédez au menu des points de route à partir de l'écran d'accueil



## 6.2 Routes

Les routes permettent de planifier votre itinéraire à l'avance. Vous pouvez planifier votre voyage directement sur votre afficheur, ou chez vous en utilisant un logiciel capable d'exporter des points de route et des routes au format .gpx standard.

Les routes se composent d'un certain nombre de points de route. Votre afficheur peut stocker jusqu'à 50 routes, chacune comprenant un maximum de 250 points de route. Quand vous créez des routes, la capacité en routes dépend de la limite de 5000 points de route de l'afficheur (p. ex. : votre afficheur pourrait afficher 20 routes, chacune contenant 250 points de route).

Pour naviguer sur une route enregistrée, placez le curseur sur la route puis appuyez sur le bouton **OK** avant de sélectionner **Suivre la route** dans le menu contextuel.

Vous pouvez importer ou exporter des routes depuis votre afficheur : [4.6 Importation et exportation des données utilisateur](#)

### Création d'une route

Suivez les étapes suivantes pour créer une nouvelle route.

Les routes peuvent être créées dans l'application Carte.

#### Important :

Avant de suivre une route, vérifiez que chaque point de route et chaque étape de votre route ne présente aucun danger pour la navigation.

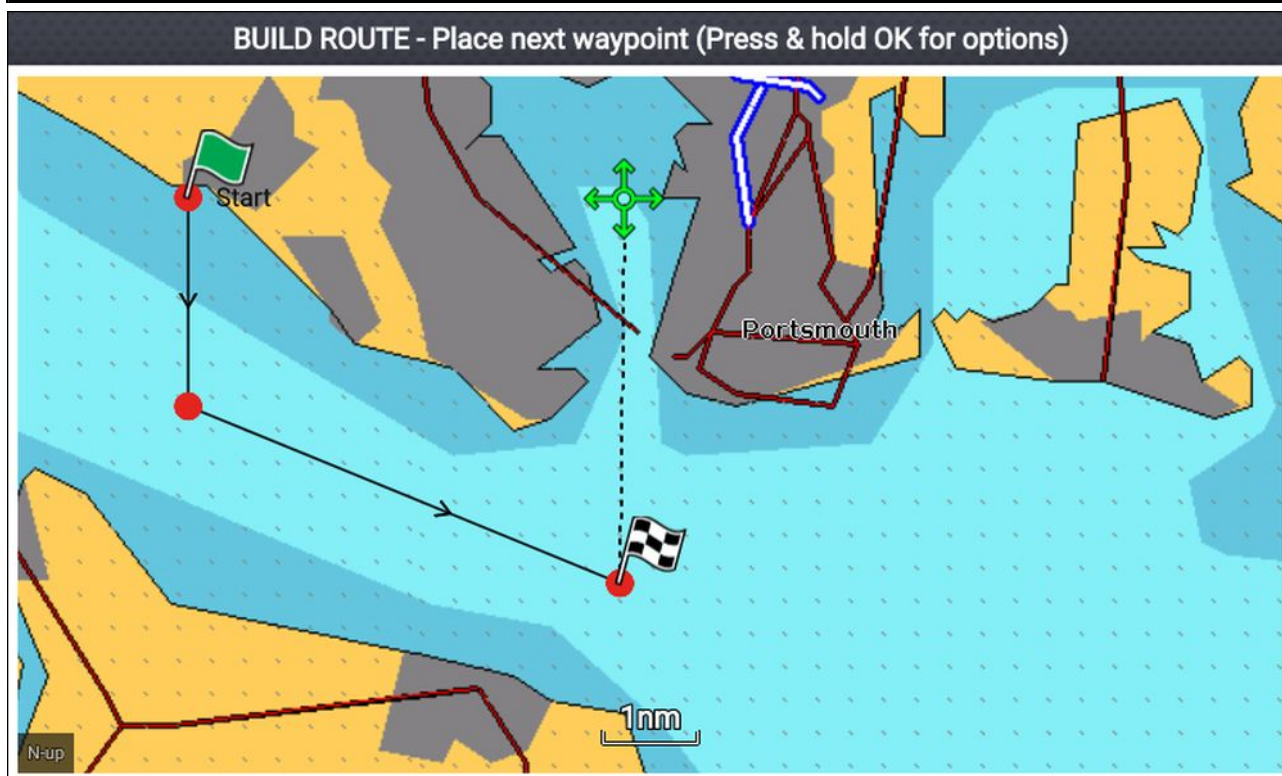

1. Sélectionnez l'emplacement correspondant au premier point de route.
2. Sélectionnez **Créer une route** dans le menu contextuel.
3. Sélectionnez l'emplacement correspondant au deuxième point de route.  
Les deux points de route seront reliés par une ligne, créant ainsi le premier segment de votre route.
4. Sélectionnez l'emplacement des points de route suivants pour terminer votre route.
5. Une fois votre route terminée, appuyez longuement sur le bouton **OK** puis sélectionnez **Terminer la création** dans le menu contextuel.  
Le message indiquant que la route a été créée s'affiche.
6. Dans cette notification, vous pouvez :
  - Sélectionner **Suivre** pour commencer immédiatement à suivre la route, ou
  - Sélectionner **Suivre la route en sens inverse** pour suivre la route en partant du dernier point de route, ou

- Sélectionner **Plan de route** pour afficher le menu de plan de route, ou
- Sélectionner **Quitter** pour revenir à l'application Carte.

**Note :**

Vous pouvez appuyer sur le bouton **Retour** à tout moment pendant la création de la route pour supprimer le dernier point de route posé.

**Utilisation de Autorouting pendant la création d'une route**

Lorsque vous créez une route, vous pouvez utiliser la fonction Autorouting pour ajouter automatiquement une étape à une route en cours de création. La fonction Autorouting demande une cartographie compatible.

1. Appuyez longuement n'importe où sur l'écran et sélectionnez **Fonction Autoroute** ou **Autoroute jusqu'ici**.

***Fonction Autoroute** vous permet de sélectionner un point de route dans votre liste de points de route pour l'inclure dans votre route, et **Autoroute jusqu'ici** crée une étape de route jusqu'à la position actuelle du curseur.*

Une fois l'étape Autoroute ajoutée, vous pouvez sélectionner **Terminer la création de la route** ou ajouter d'autres étapes de route manuelles ou autoroute.

**Autorouting**

Autorouting est disponible quand une cartographie compatible est utilisée. Autorouting vous permet de créer automatiquement une route entre un point de la carte et votre navire.



Sélectionner **Autoroute jusqu'ici** dans le menu contextuel cartographique, ou sélectionner **Autoroute jusque** dans le menu contextuel d'un point de route existant a pour effet de créer automatiquement une route entre votre navire et le point choisi.

La route créée est générée en comparant les données disponibles sur votre cartographie et les distances minimales de sécurité spécifiées dans le menu **Détails du bateau : (Écran d'accueil > Paramètres > Détails du bateau)**.

Les points de route ne seront pas placés dans des zones en conflit avec vos distances minimales de sécurité spécifiées. Des symboles de mise en garde sont utilisés pour les points de route proches d'objets ou de zones d'accès restreint.

Ne suivez jamais une route avant d'avoir vérifié que chaque segment de la route est sûr pour votre navire.

## Vérification d'une route générée automatiquement

Avant de suivre une route, vous devez vous assurer qu'elle ne présente aucun danger.

À la fin de la route :

1. Faites un zoom avant sur chaque segment et point de la route.
2. Vérifiez l'absence d'obstacles de chaque côté du segment de la route et aux alentours du point de route.

*Les obstacles peuvent être des objets cartographiés ou des zones d'accès restreint. Les routes générées automatiquement doivent utiliser le symbole d'avertissement pour les points de route se trouvant dans des zones pouvant présenter des obstacles.*

3. En cas d'obstacle, déplacez les points de route concernés de sorte que le point de route et le segment de route ne présentent plus d'obstacles.

## Gestion des routes

Les routes sont gérées grâce au menu des routes et des traces.

Le menu **Routes et traces** est accessible à partir de l'écran d'accueil ou de l'application Carte : **Écran d'accueil > Routes et traces**, ou **Application Carte > Menu > Routes et traces**.

Quand le menu des routes et des traces est ouvert, le menu des routes est affiché par défaut.

### Menu Routes

Name	Length	Num of wpts	Show/hide
Route 1	10.35nm	5	
Route 2	2.53nm	2	

Le menu des routes vous permet de **Supprimer** des routes, de créer une **Nouvelle route** avec des points de route existants ou d'**Afficher/masquer** des routes.







Pour afficher le plan de route, sélectionnez une route et choisissez **Afficher le plan de route** dans le menu instantané.

### Plan de route

Le plan de route présente une liste de tous les points de route de la route et comprend un volet LiveView pour montrer l'emplacement de la route.



**Route plan: Route 1**

Route	Brg	Dist	ETA
 <b>Route 1</b> 			
 <b>Waypoint 57</b>	044°T	3815nm	07:27am 07/26/2017
 <b>Waypoint 58</b>	180°T	2.18nm (3818nm)	08:24am 07/26/2017
 <b>Waypoint 59</b>	107°T	4.61nm (3822nm)	10:24am 07/26/2017
 <b>Waypoint 60</b>	007°T	2.39nm (3825nm)	11:27am 07/26/2017
 <b>Waypoint 61</b>	352°T	1.17nm (3826nm)	11:57am 07/26/2017



**ETA based on current SOG: 2.3kts**

Follow

Reverse

Add waypoint

Route options

**Time: 12:00am 05/18/2017**

Dans le plan de route, vous pouvez :

- naviguer en suivant la route en sélectionnant **Suivre**
- changer de direction en sélectionnant **Marche arrière**
- ajouter un point de route existant à la route en sélectionnant **Ajouter un point de route**
- changer des options de route, comme le nom de la route, sa couleur, masquer la route, ou supprimer la route en sélectionnant l'option pertinente dans le menu instantané **Options de route**.

**Note :** Les noms de route peuvent être formés d'une combinaison quelconque de lettres, chiffres, symboles et caractères spéciaux et peuvent comprendre jusqu'à 16 caractères. Les noms des routes doivent être uniques.

En sélectionnant un point de route dans le plan de route, vous pouvez utiliser le menu instantané pour :

- changer la position du point de route dans la route en sélectionnant **Déplacer vers le haut** ou **Déplacer vers le bas**.
- retirer le point de route de la route en sélectionnant **Supprimer de la route**.
- supprimer le point de route en sélectionnant **Supprimer le point de route**.
- modifier les détails du point de route en sélectionnant **Modifier le point de route**.
- commencer à suivre la route à partir des points de route sélectionnés en sélectionnant **Suivre à partir d'ici**.

## 6.3 Titres

Les traces permettent de mémoriser où vous êtes allé. Les traces se composent de points de trace qui sont créés à des intervalles de temps ou de distance spécifiés. Vous pouvez enregistrer jusqu'à 15 traces sur votre afficheur, chaque trace pouvant comporter jusqu'à 10 000 points.

Les traces peuvent être converties en routes qui peuvent être suivies.

Les traces peuvent être importées et exportées de l'afficheur, voir : [4.6 Importation et exportation des données utilisateur](#)

### Création d'une trace

Vous pouvez enregistrer l'itinéraire de votre navire à l'aide de traces. Quand une trace a été enregistrée, elle peut être convertie en route de manière à pouvoir la suivre à nouveau ultérieurement.



L'application Carte étant affichée :

1. Au besoin, appuyez sur le bouton **Retour** pour passer en mode mouvement.
2. Appuyez sur le bouton **OK**.  
Le menu instantané des détails du bateau s'affiche.
3. Sélectionnez **Commencer la trace**.  
Le parcours de votre navire sera maintenant enregistré.
4. Une fois le voyage terminé, sélectionnez **Arrêter la trace** dans le menu instantané des détails du bateau.

Vous pouvez également commencer une nouvelle trace en enregistrant à tout moment à partir du menu Routes et traces, accessible à partir de l'écran d'accueil : **Écran d'accueil > Route et traces** ou de l'application Carte : **Menu > Routes et traces**.

### Conversion d'une trace en route

Dans le menu **Routes et traces**, accessible à partir de l'écran d'accueil **Écran d'accueil > Routes et traces** ou de l'application Carte : **Menu > Routes et traces**.

1. Sélectionnez l'onglet **Traces**.
2. Sélectionnez la trace à convertir.
3. Sélectionnez **Créer une route avec la trace** dans le menu instantané.
4. Sélectionnez **OK** pour revenir au menu des traces, ou
5. Sélectionnez **Modifier** pour afficher le plan de route.

## Gestion des traces

Les traces sont gérées grâce au menu des traces.

Le menu **Routes et traces** est accessible à partir de l'écran d'accueil ou de l'application Carte : **Écran d'accueil > Routes et traces**, ou **application Carte > Menu > Routes et traces** .

Quand le menu des routes et des traces est ouvert, le menu des routes est affiché par défaut. Sélectionnez l'onglet **Traces** pour afficher le menu des traces.

### Menu Traces

Name	Points	Length	Show/hide
Track 1	67	0.53nm	
Track 8	10000	32.03nm	
Track 9	10000	7880nm	

Dans le menu des traces, vous pouvez :

- démarrer ou arrêter l'enregistrement des traces
- changer les paramètres d'enregistrement de trace
- supprimer des traces
- afficher ou masquer des traces

En sélectionnant une trace dans la liste, vous pouvez utiliser le menu instantané pour :

- modifier le nom de la trace

**Note :** Les noms de trace peuvent être formés d'une combinaison quelconque de lettres, chiffres, symboles et caractères spéciaux et peuvent comprendre jusqu'à 16 caractères. Les noms des traces doivent être uniques.

- changer la couleur de la ligne utilisée par la trace
- convertir la trace en route
- supprimer la trace

## Paramètres de trace

Les paramètres de trace suivants sont disponibles pour changer le mode d'enregistrement des traces.

Option de menu et description	Options	
<p><b>Mode de couleur :</b> La couleur de ligne de la trace peut être définie à une couleur donnée, ou vous pouvez la changer automatiquement tous les jours ou après chaque trace.</p>	<ul style="list-style-type: none"> <li>• Rouge</li> <li>• Jaune</li> <li>• Vert</li> <li>• Bleu</li> <li>• Violet</li> <li>• Orange</li> <li>• Noir</li> <li>• Changer les traces d'un jour donné (Défaut)</li> <li>• Changer une trace à la fois</li> </ul>	
<p><b>Enregistrer par :</b> Vous pouvez changer la façon dont les points de trace constituant la trace sont déposés. En mode Auto, l'intervalle de trace est défini automatiquement pour minimiser les points de trace utilisés tout en maintenant le chemin réel parcouru.</p>	<ul style="list-style-type: none"> <li>• Auto (Automatique)</li> <li>• Heure (Défaut)</li> <li>• Distance</li> </ul>	
<p><b>Intervalle :</b> Vous pouvez changer l'intervalle de pose des points de trace.</p>	<p>Intervalles de temps :</p> <ul style="list-style-type: none"> <li>• 2 secondes (Défaut)</li> <li>• 5 secondes</li> <li>• 10 secondes</li> <li>• 30 secondes</li> <li>• 1 min</li> <li>• 3 min</li> <li>• 5 min</li> <li>• 10 min</li> <li>• 30 min</li> </ul>	<p>Intervalles de distance</p> <ul style="list-style-type: none"> <li>• 120 pi (Défaut)</li> <li>• 300 pi</li> <li>• 600 pi</li> <li>• 0,20 nm</li> <li>• 0,50 nm</li> <li>• 1,00 nm</li> </ul>





## Chapitre 7 : Application Carte

### Table des chapitres

- 7.1 Vue d'ensemble de l'application Carte en page 74
- 7.2 Navigation en page 83
- 7.3 Trouver le plus proche en page 86
- 7.4 RealBathy™ en page 88
- 7.5 Menu Réglages de cartographie en page 90
- 7.6 SonarChart™ Live en page 94

## 7.1 Vue d'ensemble de l'application Carte

L'application Carte affiche une représentation de votre navire par rapport aux masses terrestres et aux autres objets cartographiés, ce qui vous permet de planifier et de naviguer jusqu'à la destination souhaitée. L'application Carte nécessite un relevé de position GNSS (GPS) pour afficher votre navire à l'endroit correct sur une carte du monde.

Pour chaque instance de l'application Carte, vous pouvez sélectionner la cartographie électronique à utiliser. Ce choix sera conservé après un cycle d'arrêt/redémarrage.

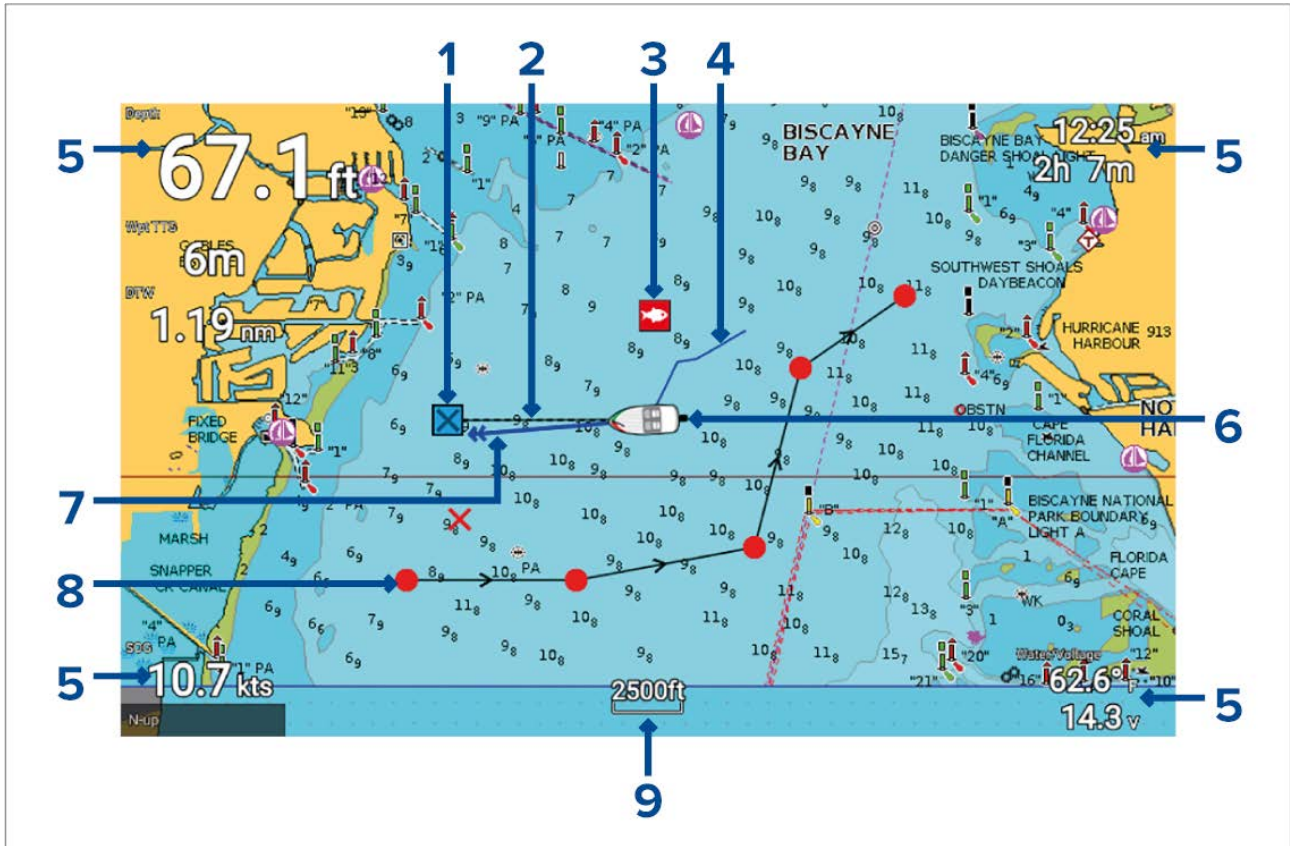

1	<b>Point de route de destination</b> Pendant un Aller à, il s'agit du point de route actuel pour la destination.
2	<b>Ligne de destination</b> Pendant un Aller à, une ligne en pointillés connecte votre navire au point de destination.
3	<b>Point de route</b> Utilisez les points de route pour marquer des emplacements spécifiques ou des points d'intérêt.
4	<b>Trace</b> Vous pouvez enregistrer le parcours emprunté par votre navire à l'aide des traces.
5	<b>Calques de données</b> Les calques de données affichent des informations clés disponibles sur votre système. Vous pouvez configurer les données affichées dans chaque calque de donnée ou vous pouvez masquer les calques de données.
6	<b>Icône de navire</b> Cette icône représente votre navire et s'affiche seulement quand un relevé de position GNSS (GPS) est disponible. L'icône est remplacée par un point noir si aucun relevement ni donnée COG n'est disponible.
7	<b>Ligne COG</b> Si des données COG (route sur le fond) sont disponibles, vous pouvez afficher un vecteur COG pour votre navire.

8	<p><b>Route</b></p> <p>Vous pouvez planifier votre parcours à l'avance en créant une route avec des points de route pour marquer chaque étape de la route.</p>
9	<p><b>Échelle de la carte</b></p> <p>Identifie l'échelle pour la carte affichée.</p>

## Commandes de l'application Carte

L'application Carte propose 2 modes de contrôle : le mode mouvement et le mode curseur. Le fonctionnement de certaines commandes dépend du mode de contrôle.

### Mode mouvement

Le Mode mouvement est le mode par défaut à l'ouverture de l'application Carte. En mode mouvement, l'icône de navire reste au centre de l'écran et la zone cartographique se décale automatiquement à mesure que le navire avance.

Fonctionnement des commandes :

- Appuyer sur le bouton **OK** ouvre le menu contextuel du navire.
- Appuyer sur un bouton quelconque du **pavé directionnel** a pour effet de passer au mode curseur.
- Pour poser un point de route à l'emplacement actuel de votre navire, appuyez sur le bouton **Point de route**.
- Appuyer sur les boutons **Plus** ou **Moins** permet respectivement d'agrandir ou de réduire l'échelle, en maintenant votre navire au centre.

### Mode curseur

En mode curseur, la zone cartographique reste statique et l'icône de navire se déplace dans le sens de la marche.

Fonctionnement des commandes :

- Appuyer sur le bouton **OK** ouvre le menu contextuel pour la zone ou l'objet figurant sur la carte directement sous le curseur.
- Appuyer sur un bouton quelconque du **pavé directionnel** a pour effet de déplacer le curseur dans le sens correspondant. Quand le curseur atteint le bord de la fenêtre de l'application, la zone cartographique se décale dans cette direction.
- Appuyer sur le bouton **Point de route** a pour effet de placer un point de route à l'emplacement du curseur.
- Appuyer sur les boutons **Plus** ou **Moins** permet respectivement d'agrandir ou de réduire l'échelle, en maintenant le curseur au centre.
- Appuyer sur le bouton **Retour** a pour effet de recentrer l'icône de navire et de repasser au Mode mouvement.

### Échelle et panoramique de la carte

Vous pouvez changer l'échelle (niveau de zoom) dans l'application Carte en utilisant les boutons **Plus** et **Moins**.

Vous pouvez balayer la zone cartographique en utilisant le **pavé directionnel**.

## Menu contextuel de l'application Carte

Les menus contextuels présentent des informations et des options contextuelles.

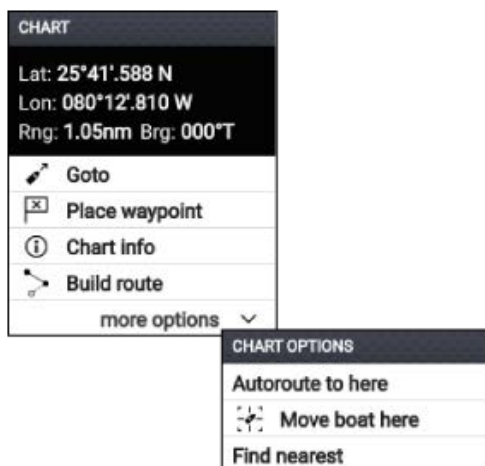

- Le menu contextuel de l'application Carte est disponible en sélectionnant un emplacement ou un objet cartographique dans l'application Carte.
- Le menu contextuel donne les détails de latitude, longitude, échelle et cap pour l'emplacement ou l'objet sélectionné.
- Le menu contextuel permet d'accéder rapidement aux options de menu pertinentes.
- Sélectionnez **autres options** pour afficher des options supplémentaires.

### Note :

L'option **Déplacer le navire ici** est seulement disponible en mode démo/simulateur.

Les options suivantes sont disponibles dans le menu contextuel Carte :

- Aller à
- Poser point de route
- Infos de cartographie
- Créer une route
- Autoroute jusqu'ici
- Déplacer le navire ici
- Trouver le plus proche

## Sélection d'une cartouche cartographique

Vous pouvez utiliser les cartes LightHouse™ et les cartes électroniques Navionics et C-MAP compatibles. Les cartouches cartographiques électroniques doivent être insérées dans le lecteur de carte MicroSD de votre afficheur.

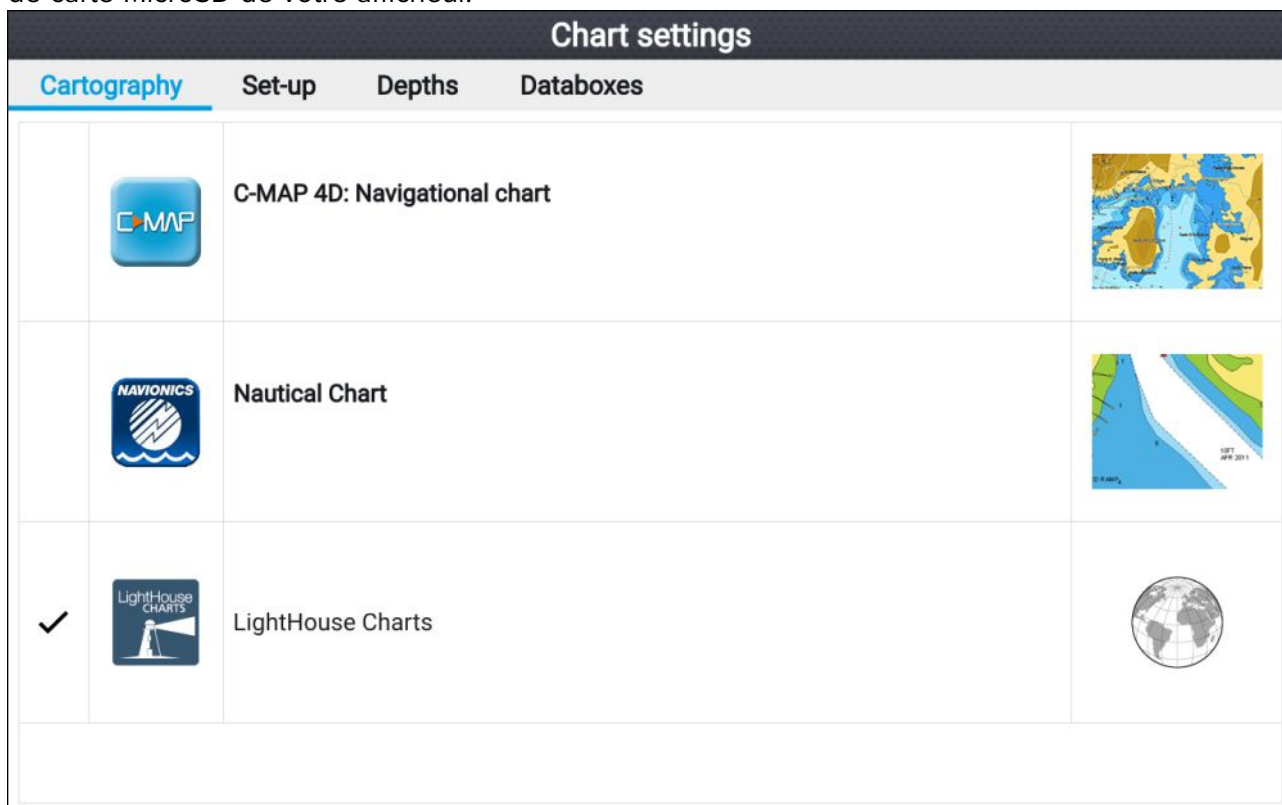

Dans l'application Carte :

1. Appuyez sur la touche **Menu**.

2. Sélectionnez l'icône **Paramètres**.

*Appuyer une fois sur le bouton **Haut** du pavé directionnel avec le menu affiché a pour effet de descendre jusqu'en bas du menu et de mettre l'icône des paramètres en surbrillance.*

3. Sélectionnez la cartographie à utiliser dans l'onglet Cartographie.

Le menu se ferme et l'application Carte s'affiche avec la cartographie choisie.

## Modes cartographiques

L'application Carte propose des modes prédéfinis permettant de configurer rapidement l'application Carte en fonction de l'utilisation prévue.

Pour changer le mode cartographique, sélectionnez le mode souhaité dans le menu de l'application Carte.



### SIMPLE

Le mode simple supprime les détails cartographiques et présente une vue plus claire et plus simple pour faciliter l'orientation générale. En mode simple, seules les options de menu liées à la navigation sont disponibles. En mode simple, les changements de paramètre ne sont pas enregistrés.

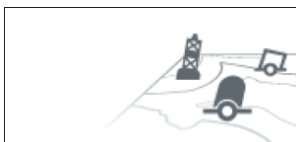

### DÉTAILLÉ

Le mode détaillé est le mode par défaut. Les détails cartographiques complets et toutes les options de menu sont disponibles. Les modifications de paramètre ne sont pas enregistrées.



### PÊCHE

Le mode pêche optimise l'application Carte pour la pêche. Le mode pêche affiche aussi des lignes de contour plus détaillées, sous réserve que cette fonction soit prise en charge par votre cartographie. Toutes les options de menu sont disponibles. Les modifications de paramètre ne sont pas enregistrées.



### RAPIDE

Le mode rapide optimise l'application Carte pour une navigation rapide. En mode rapide, les détails cartographiques sont supprimés et un décalage complet du navire est appliqué pour donner une vue plus claire vers l'avant, idéale pour des conditions de navigation rapides. Toutes les options de menu sont disponibles. L'application Carte peut être configurée pour passer automatiquement en mode rapide quand la vitesse du navire dépasse 10 nœuds. Les modifications de paramètre ne sont pas enregistrées.

## Vue et mouvement

Des commandes sont disponibles pour déterminer comment la carte est affichée par rapport à l'icône du navire.

### Mouvement de la carte

Le mouvement de la carte contrôle comment la carte et le navire sont représentés l'un par rapport à l'autre.

Les options disponibles sont les suivantes :

- **Mouvement relatif** — En mode mouvement relatif, l'icône de votre navire reste fixe sur l'écran et la zone cartographique se déplace par rapport à votre position. Dans ce mode, vous pouvez régler la position fixe de l'icône de navire en utilisant le paramètre **Position du navire**.
- **Mouvement vrai** — En mode mouvement vrai, la carte reste fixe et l'icône de votre navire se déplace sur la carte. Quand l'icône du navire atteint le bord de l'écran, la carte est redessinée pour montrer la zone devant votre navire.
- **Portée automatique** — En mode portée automatique, la plus grande échelle possible est utilisée pour afficher simultanément votre navire et la destination/le point de route cible.

## Orientation de la carte

L'orientation de la carte concerne l'alignement de la carte par rapport au cap de votre navire, votre parcours ou le nord.

Les options disponibles sont les suivantes :

- **Nord en haut** — Avec Nord en haut, le haut de l'écran pointe toujours vers le nord. L'icône du navire tourne corrélativement aux changements de cap successifs.
- **Cap en haut** — Avec Cap en haut, le haut de l'écran pointe toujours vers le cap actuel de votre navire, et la carte tourne corrélativement aux changements de cap successifs.
- **Route en haut** — Avec Route en haut, le haut de l'écran pointe toujours vers votre destination, et la carte tourne corrélativement aux changements de destination successifs.

## Position du navire

La position du bateau détermine la position de l'icône de navire sur l'écran. La position de votre navire peut seulement être changée quand le paramètre **Mouvement de la carte** est défini à **Mouvement relatif**. Vous pouvez changer la position de l'icône du navire pour augmenter la distance devant votre navire.

Les options disponibles sont les suivantes :

- **Centre** — Centre est la position du navire par défaut. Elle place l'icône du navire au centre de l'écran.
- **Décalage partiel** — Décalage partiel positionne l'icône de navire à mi-chemin entre le centre et le bas de l'écran.
- **Décalage complet** — Décalage complet positionne l'icône de navire vers le bas de l'écran en offrant la plus grande vue vers l'avant.

## Caractéristiques du navire

Le menu contextuel des caractéristiques du navire donne accès aux paramètres liés au navire.

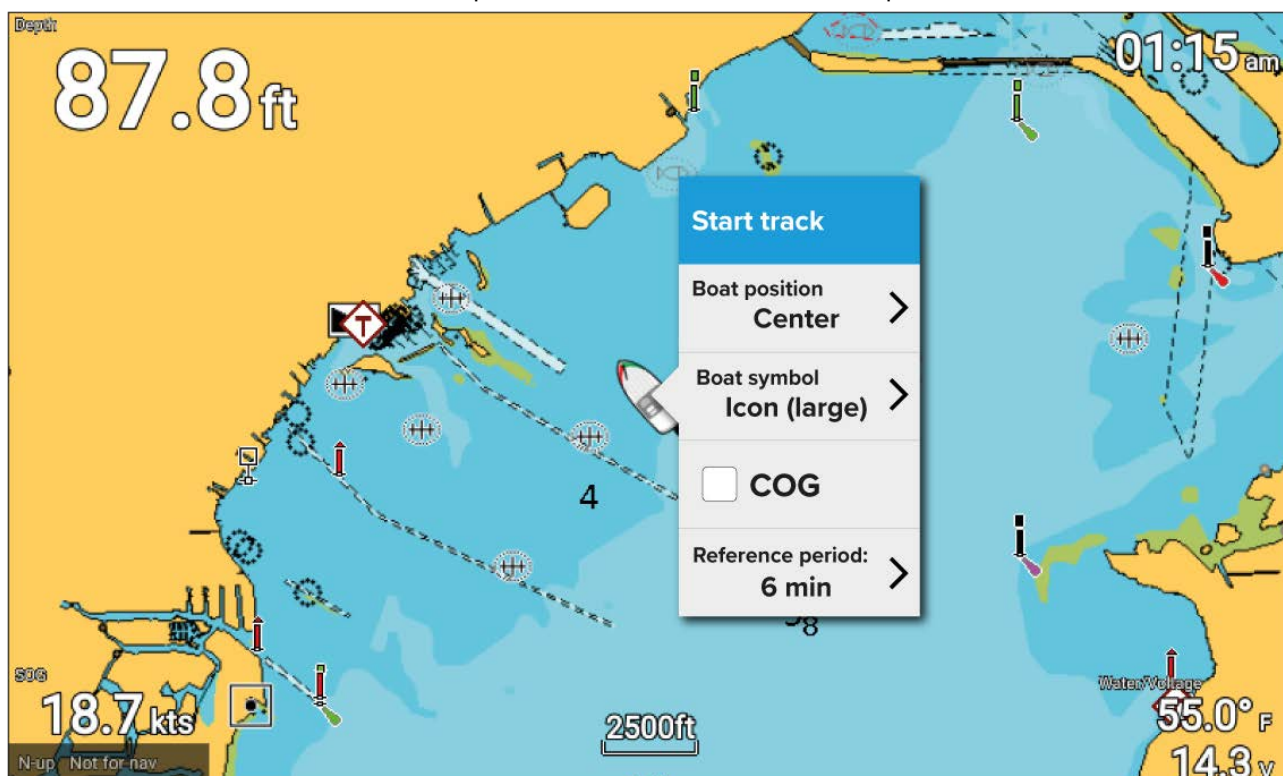

Le menu contextuel des caractéristiques du navire vous permet de :

- démarrer/arrêter une trace
- décaler la position du symbole de bateau
- changer le symbole utilisé pour représenter votre navire
- afficher/masquer le vecteur COG
- définir la durée de la période de référence pour la ligne COG



## Affichage des informations relatives aux objets

Vous pouvez sélectionner les objets graphiques disponibles avec votre cartographie et afficher les informations sur ces objets.



Quand vous sélectionnez un objet, le curseur se transforme en curseur Objet.

The screenshot shows a navigation application interface. On the left, a map displays depth contours and a red cross symbol. A context menu is open over the cross, listing options: 'Goto', 'Place waypoint', 'Chart info', 'Build route', and 'more options'. On the right, a 'Chart info' panel is open, showing details for a 'Lateral beacon'. The details include:

Lateral beacon	
Name:	Dinner Key Seaplane Channel Approach Light 2
Abbreviate characteristic for a navigational aids:	R BN Q R 3M
Vertical datum:	Mean high water
Beacon shape:	Pile beacon
Category of lateral mark:	Starboard-hand lateral mark
Colour:	Red

1. Appuyez sur le bouton **OK** pour afficher le menu contextuel de l'objet.
2. Sélectionnez **Infos de cartographie**.  
Une liste des objets à proximité s'affiche.
3. Sélectionnez un élément de la liste pour afficher les détails connexes.

## Informations d'observatoire de marée

En fonction de votre cartographie, des informations d'observatoire de marée peuvent être disponibles.

### Symbole d'observatoires de marée



L'emplacement des observatoires de marée est marqué sur la carte à l'aide d'un symbole en forme de losange avec un "T" au milieu.

- Le symbole est rouge quand vous utilisez une cartographie Navionics.
- Le symbole est noir quand vous utilisez une cartographie C-Map.

### Graphique de marée dynamique

Avec la cartographie Navionics, quand l'option Marées est activée (**Menu > Paramètres > Configuration > Marées**) le symbole des marées est remplacé par un graphique de hauteur de marée dynamique :

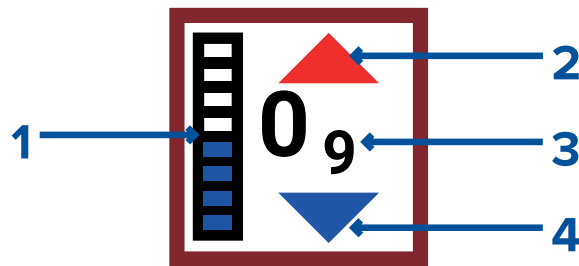

1. Barre de marée — La barre de marée indique la hauteur de marée actuelle par rapport à la hauteur de marée maximale prévue pour le même jour.
2. Une flèche rouge indique que la marée monte.
3. Hauteur de marée — La hauteur de la marée est affichée dans les unités de profondeur sélectionnées par l'utilisateur, avec les décimales affichées en indice. Les décimales ne sont pas affichées pour les valeurs supérieures ou égales à 10.
4. Une flèche rouge indique que la marée descend.

### Graphique de marée

Les graphiques de marée sont disponibles avec une cartographie compatible en sélectionnant **autres options** puis **Observatoire de marée** dans le menu contextuel de l'observatoire de marée.

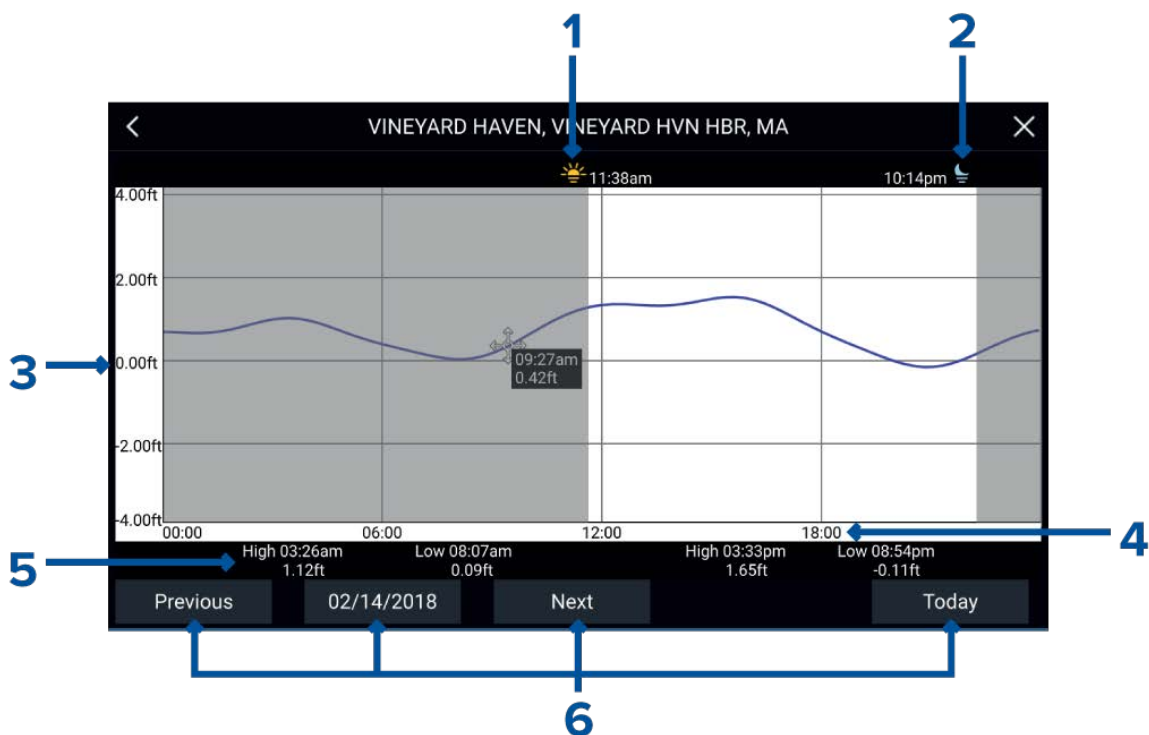

1. **Lever du soleil** — Indique l'heure de lever du soleil.
2. **Coucher du soleil** — Indique l'heure de coucher du soleil.
3. **Hauteur** — Donne la hauteur de la marée dans les unités sélectionnées.
4. **Heure** — Indique l'heure de la journée.
5. Marée **Basse/Haute** — indique l'heure de la marée basse et de la marée haute.
6. **Options de date et heure** — Les boutons permettent de consulter les marées du jour précédent, suivant ou en cours, ou d'un jour quelconque en entrant une date dans le champ correspondant.



## Informations d'observatoire de courant

En fonction de votre cartographie, des informations d'observatoire de courant peuvent être disponibles.

### Symbole d'observatoires de courant



L'emplacement des observatoires de courant est marqué sur la carte à l'aide d'un symbole en forme de losange avec un "C" au milieu.

- Le symbole est bleu quand vous utilisez une cartographie Navionics applicable.
- Le symbole est noir quand vous utilisez une cartographie C-Map applicable.

### Graphe de courant dynamique

Avec la cartographie Navionics, quand l'option Courants est activée (**Menu > Paramètres > Configuration > Marées**), le symbole de courant est remplacé par un graphique de courant dynamique :



Le graphique de courant dynamique est une flèche pointant dans le sens d'écoulement du courant. La longueur de la flèche indique la vitesse du courant : plus la flèche est longue, plus la vitesse est élevée.

Le bord de la flèche indique l'état du courant :

- Rouge = vitesse de courant croissante.
- Bleu = vitesse de courant décroissante.

La vitesse du courant est indiquée à l'intérieur de la flèche. La vitesse du courant est affichée dans les unités de vitesse sélectionnées par l'utilisateur, avec les décimales affichées en indice. Les décimales ne sont pas affichées pour les valeurs supérieures ou égales à 10.

Si la marée est à l'étalement, le mot "ÉTALE" apparaît dans une boîte avec un bord bleu.

Avec la cartographie C-Map, les flèches sont utilisées pour indiquer la direction d'écoulement du courant. La taille et la couleur de la flèche indiquent la force du courant :

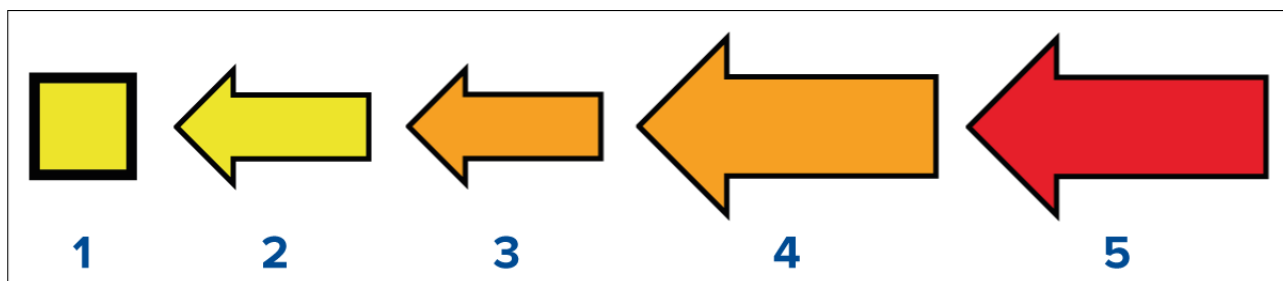

	Couleur	Vitesse
1	Jaune	0 à 0,1 nœud
2	Jaune	0,2 à 1,0 nœud
3	Orange	1,1 à 2,0 nœuds
4	Orange	2,1 à 3,0 nœuds
5	Rouge	> 3,0 nœuds

### Graphique de courant

Les graphiques de courant sont disponibles en sélectionnant **autres options** puis **Observatoire de courant** dans le menu contextuel de l'observatoire de courant.

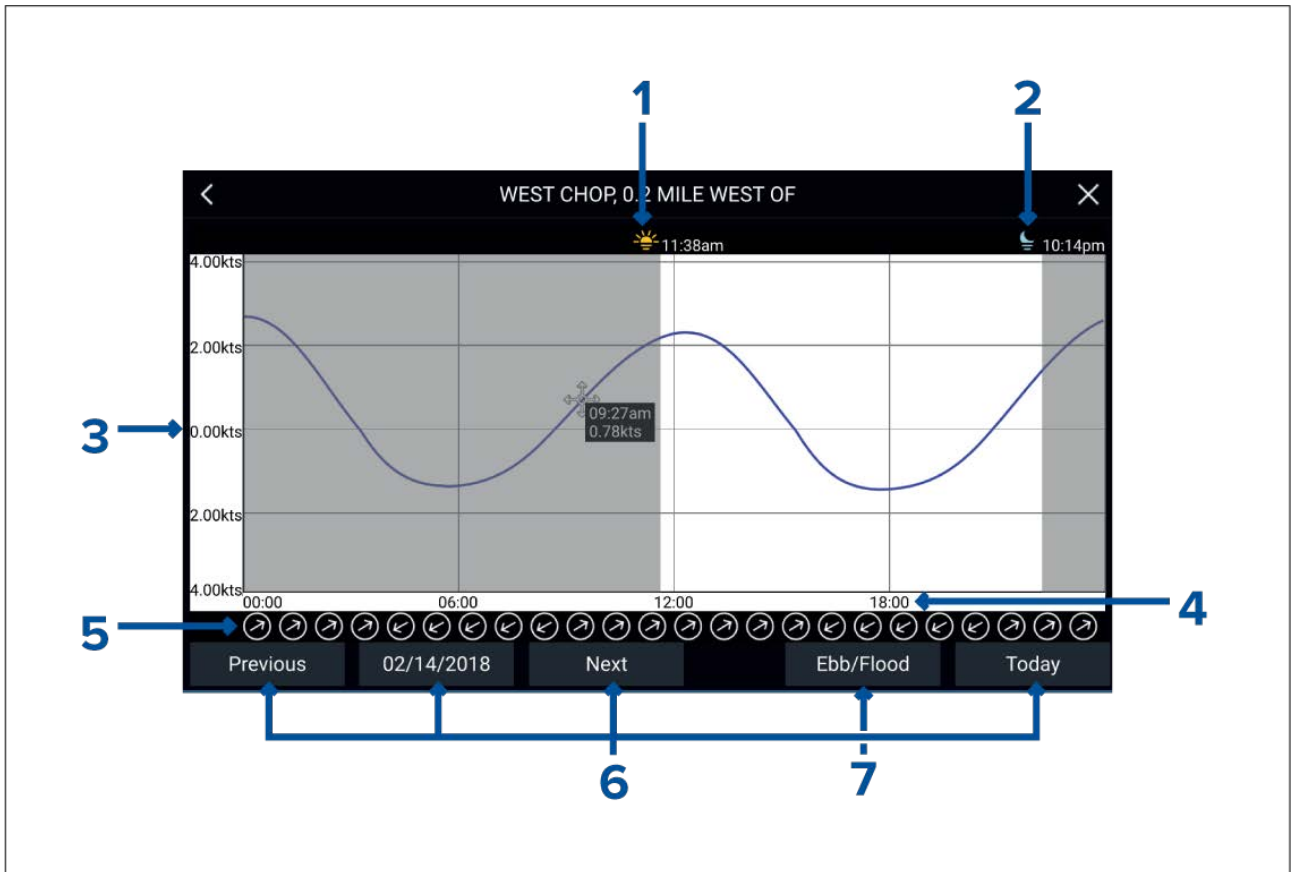

1. **Lever du soleil** — Indique l'heure de lever du soleil.
2. **Coucher du soleil** — Indique l'heure de coucher du soleil.
3. **Vitesse** — Indique la vitesse du courant dans les unités sélectionnées.
4. **Heure** — Indique l'heure de la journée.
5. **Direction** — Indique la direction du courant (par rapport au nord).
6. **Options de date et heure** — Les boutons permettent de consulter les marées du jour précédent, suivant ou en cours, ou d'un jour quelconque en entrant une date dans le champ correspondant.
7. **Flux/reflux** — Affiche une liste contenant les marées descendantes, montantes et les étales.

## 7.2 Navigation

### Navigation jusqu'au point de route ou point d'intérêt

Vous pouvez utiliser la fonction "Aller à" pour vous rendre à un point de route ou à un emplacement donné.

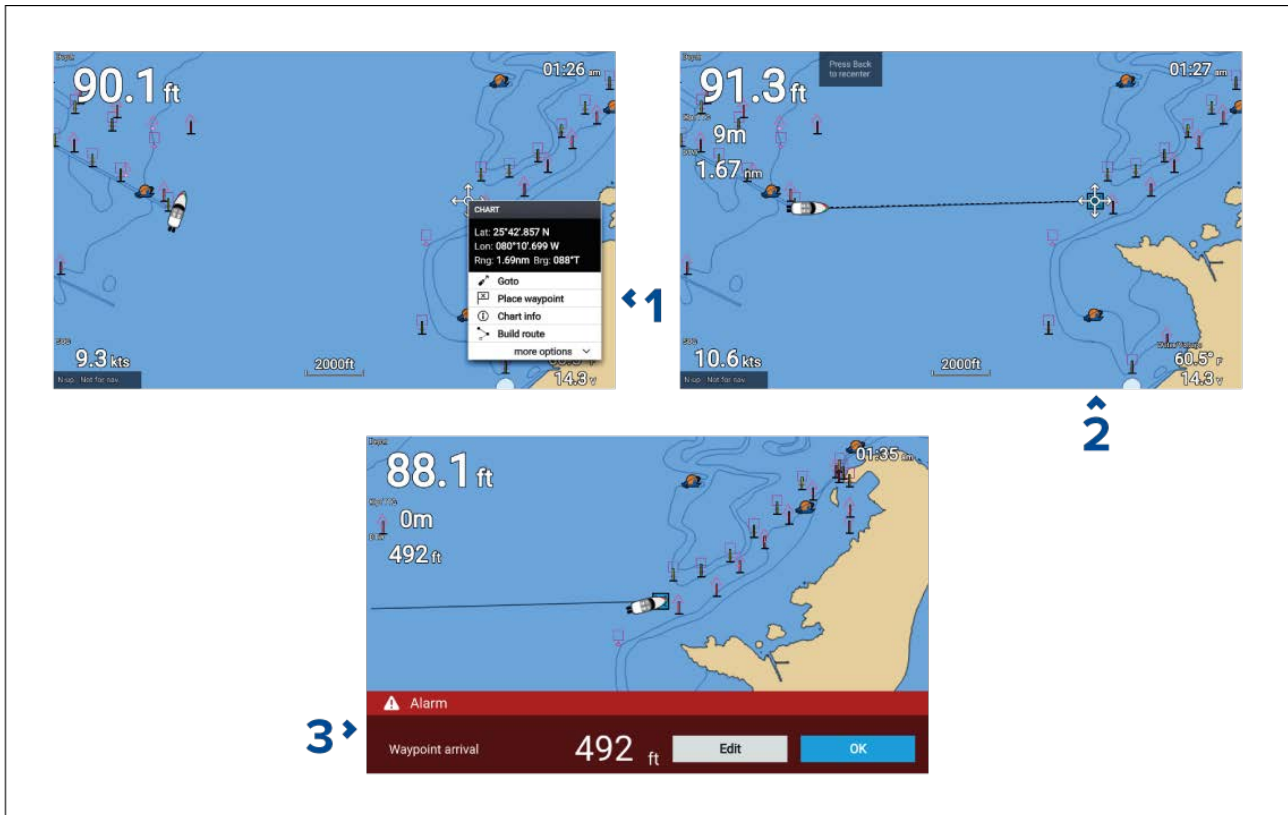

1. Appuyez sur le point de route ou le point d'intérêt puis sélectionnez **Aller à** dans le menu contextuel.

*Vous pouvez arrêter la fonction **Aller à** à tout moment en sélectionnant Arrêter dans le menu contextuel, ou en sélectionnant un autre **Aller à**.*

L'application Carte lancera la navigation active.

2. Naviguez jusqu'au point de destination en utilisant l'application Carte comme guide.
3. Sélectionnez **OK** pour accepter l'alarme d'arrivée au point de route, qui est déclenchée quand vous arrivez à une distance donnée du point de route.

Vous pouvez également utiliser la fonction Aller à depuis le menu **Aller : Menu > Aller** .

#### Réglage de l'alarme d'arrivée à un point de route

L'alarme d'arrivée à un point de route est activée par défaut. L'alarme d'arrivée à un point de route crée un cercle virtuel du rayon spécifié, autour du point de destination. Quand le navire atteint le cercle virtuel, l'alarme est déclenchée.

Dans l'écran d'accueil :

1. Sélectionnez **Paramètres**.
2. Sélectionnez l'onglet **Alarmes**.
3. Sélectionnez le champ **Rayon d'arrivée** .
4. Réglez la distance à la valeur souhaitée.
5. Appuyez sur le bouton **Retour** pour revenir au menu des alarmes.

#### Note :

L'alarme d'arrivée au point de route peut être affichée ou activée à l'aide du bouton bascule **Arrivée au point de route** .

## Réinitialisation de l'écart traversier (XTE)

Un écart traversier (XTE) se produit quand le chemin parcouru diverge de la route initialement planifiée. La réinitialisation du XTE trace une nouvelle route directement à partir de votre position actuelle jusqu'à la destination, au lieu de continuer à suivre la route initialement planifiée.

1. Sélectionnez **Redémarrer XTE** dans le menu **Navigation : Menu > Navigation > Redémarrer XTE**.

## Suivi d'une route

Suivez les étapes ci-dessous pour suivre une route enregistrée.

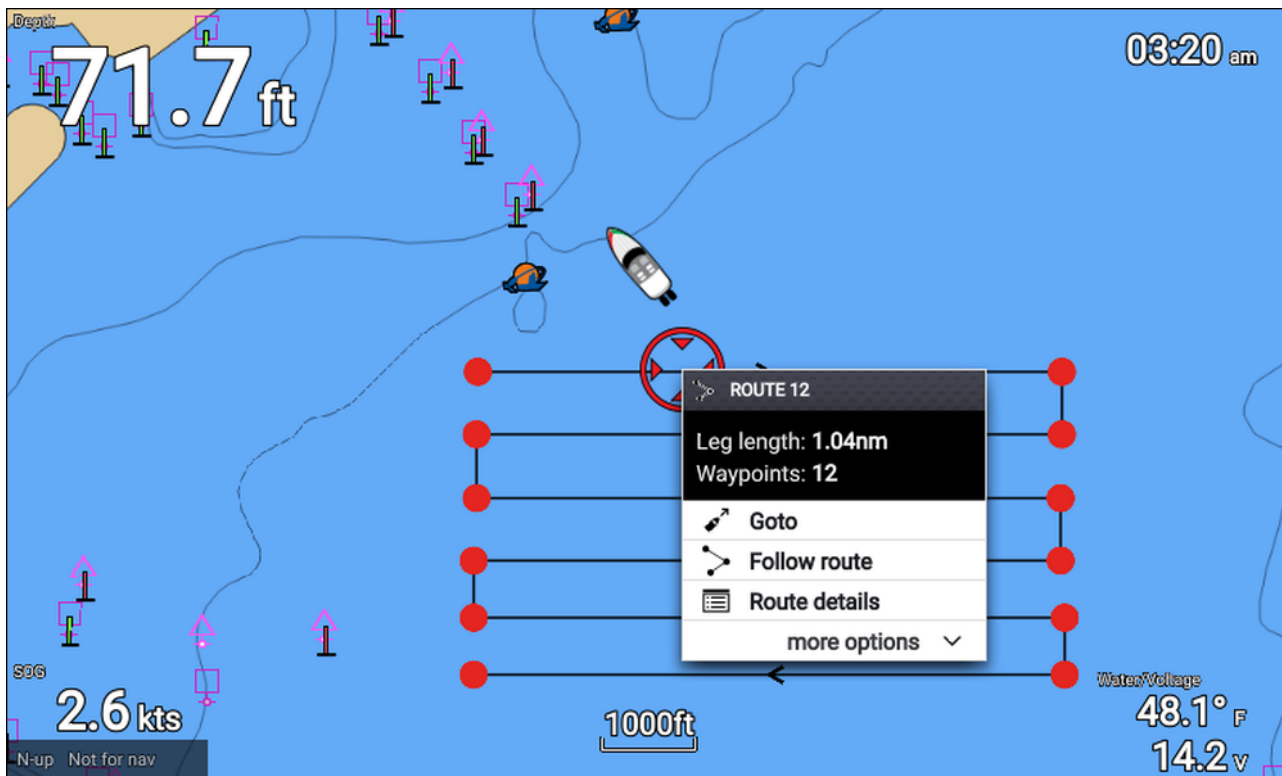

Dans l'application Carte, la route étant affichée sur l'écran :

1. Sélectionnez une étape.  
Le menu contextuel Route s'affiche.
2. Sélectionnez **Suivre la route** pour suivre la route du début à la fin.

Sinon, vous pouvez sélectionner Suivre la route dans le menu contextuel de la route, disponible dans le menu Routes. **Menu > Routes et traces > Routes > <Nom de la route> > Suivre.**

Pour en savoir plus sur les routes et la gestion des routes, voir : [6.2 Routes](#)

### Suivi d'une route à partir d'un point de route spécifique

Vous pouvez commencer à suivre une route à partir de n'importe quel point de route sur cette route.

Dans l'application Carte, la route étant affichée à l'écran :

1. Sélectionnez le point de route à partir duquel vous souhaitez commencer à suivre votre route.  
Le menu contextuel Route s'affiche.
2. Sélectionnez **autres options**.
3. Sélectionnez **Suivre à partir d'ici**.

## Création d'une trace

Vous pouvez enregistrer l'itinéraire de votre navire à l'aide de traces. Quand une trace a été enregistrée, elle peut être convertie en route de manière à pouvoir la suivre à nouveau ultérieurement.



L'application Carte étant affichée :

1. Au besoin, appuyez sur le bouton **Retour** pour passer en mode mouvement.
2. Appuyez sur le bouton **OK**.  
Le menu instantané des détails du bateau s'affiche.
3. Sélectionnez **Commencer la trace**.  
Le parcours de votre navire sera maintenant enregistré.
4. Une fois le voyage terminé, sélectionnez **Arrêter la trace** dans le menu instantané des détails du bateau.

Vous pouvez également commencer une nouvelle trace en enregistrant à tout moment à partir du menu Routes et traces, accessible à partir de l'écran d'accueil : **Écran d'accueil > Route et traces** ou de l'application Carte : **Menu > Routes et traces**.

## 7.3 Trouver le plus proche

La fonction Trouver le plus proche vous permet de sélectionner un emplacement et de rechercher des objets ou points d'intérêt à proximité.

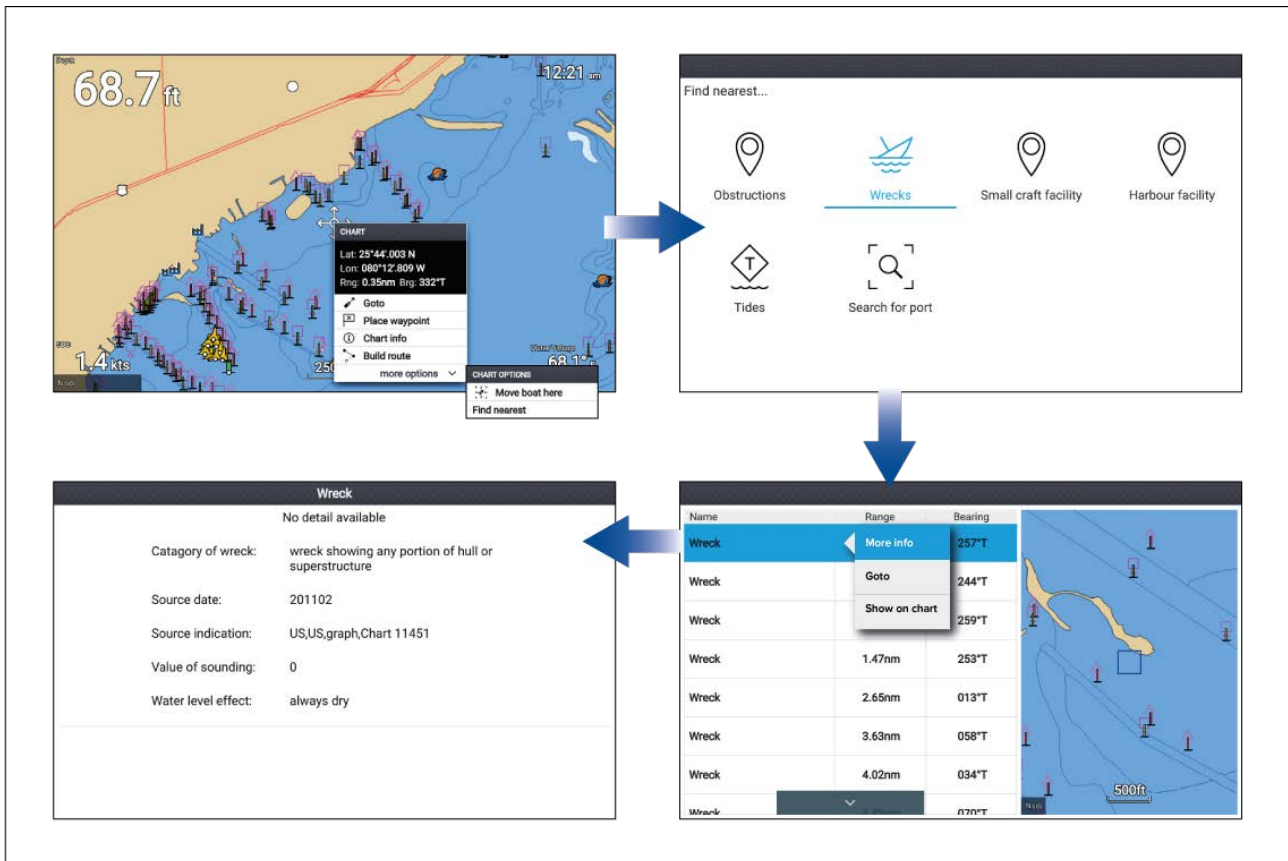

Les objets disponibles dépendent de la cartographie utilisée :

Objet	Cartographie
<b>Obstructions</b>	<ul style="list-style-type: none"> <li>• Cartes LightHouse™</li> <li>• Navionics®</li> <li>• C-MAP®</li> </ul>
<b>Épaves</b>	<ul style="list-style-type: none"> <li>• Cartes LightHouse™</li> <li>• Navionics®</li> <li>• C-MAP®</li> </ul>
<b>Installation petites embarcations</b>	<ul style="list-style-type: none"> <li>• Cartes LightHouse™</li> </ul>
<b>Installation portuaire</b>	<ul style="list-style-type: none"> <li>• Cartes LightHouse™</li> </ul>
<b>Observatoire de marée</b>	<ul style="list-style-type: none"> <li>• Cartes LightHouse™</li> <li>• Navionics®</li> <li>• C-MAP®</li> </ul>
<b>Observatoire de courant</b>	<ul style="list-style-type: none"> <li>• Cartes LightHouse™</li> <li>• Navionics®</li> <li>• C-MAP®</li> </ul>
<b>Port (rechercher par nom)</b>	<ul style="list-style-type: none"> <li>• Cartes LightHouse™</li> <li>• Navionics®</li> <li>• C-MAP®</li> </ul>
<b>Marinas</b>	<ul style="list-style-type: none"> <li>• Navionics®</li> <li>• C-MAP®</li> </ul>

Objet	Cartographie
Lacs	<ul style="list-style-type: none"> <li>• Navionics®</li> <li>• C-MAP®</li> </ul>
Commerces	<ul style="list-style-type: none"> <li>• Navionics®</li> </ul>
Point d'intérêt	<ul style="list-style-type: none"> <li>• C-MAP®</li> </ul>
Zones de loisirs en plein air (ORA)	<ul style="list-style-type: none"> <li>• C-MAP®</li> </ul>
Services ORA	<ul style="list-style-type: none"> <li>• C-MAP®</li> </ul>
Services portuaires	<ul style="list-style-type: none"> <li>• Navionics®</li> <li>• C-MAP®</li> </ul>

## Recherche avec Trouver le plus proche

Pour rechercher les objets à proximité, suivez les étapes ci-dessous.

### Note :

La liste est triée en fonction de la proximité de l'objet par rapport à l'endroit sélectionné. Cependant, la portée et le cap affichés sont relatifs à la position de votre navire.

1. Sélectionnez un emplacement près de l'endroit où vous souhaitez effectuer la recherche.  
Le menu contextuel cartographique s'affiche.
2. Sélectionnez **autres options**
3. Sélectionnez **Trouver le plus proche**.
4. Sélectionnez le type d'objet requis.
5. Au besoin, sélectionnez une sous-catégorie ou, pour trouver un port, utilisez le clavier virtuel pour entrer le nom d'un port avant de sélectionner **Rechercher**.
6. Une liste des objets à proximité s'affiche.
7. Sélectionnez un objet dans la liste.  
Le menu instantané s'affiche et la vue **LiveView** sur la droite de l'écran met l'objet sélectionné en évidence et fait un zoom dessus.
8. Dans le menu instantané, vous pouvez :
  - i. afficher des informations supplémentaires sur l'objet en sélectionnant **Plus d'infos**
  - ii. naviguer jusqu'à l'objet sélectionné en sélectionnant **Aller à**
  - iii. afficher l'objet sélectionné dans l'application Carte en sélectionnant **Afficher sur la carte**



## 7.4 RealBathy™

Vous pouvez créer des cartes bathymétriques personnelles précises et en temps réel en utilisant la fonction RealBathy™ de Raymarine.

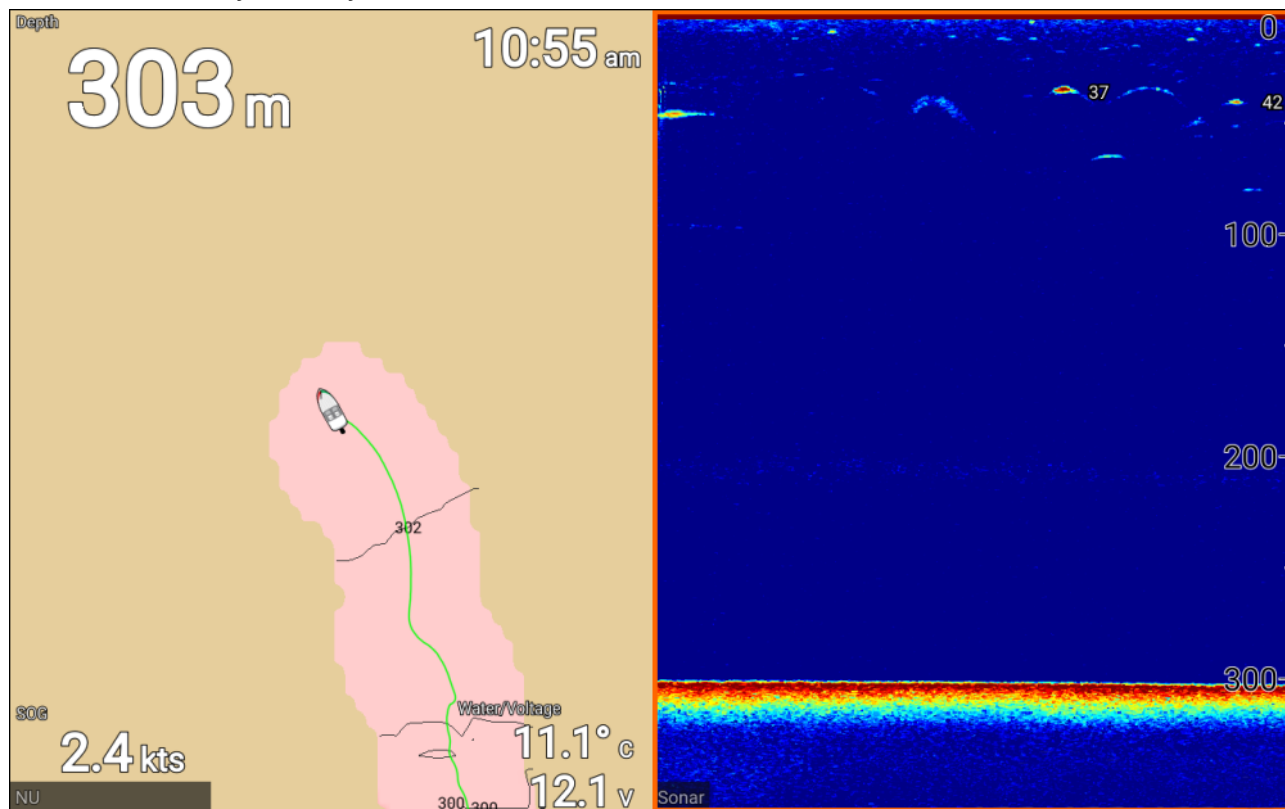

### Note :

RealBathy™ nécessite des cartes NC2 LightHouse™ compatibles et une carte MicroSD avec suffisamment d'espace mémoire libre pour enregistrer la profondeur et les données bathymétriques.

Quand vous utilisez RealBathy™, les nouvelles lignes de contour sont tracées à l'écran en temps réel, en utilisant les mesures de profondeur de votre sonde. Des nuances de couleur sont utilisées pour représenter la profondeur, les nuances plus foncées correspondant aux zones les moins profondes. Les données du sondeur sont enregistrées sur la carte mémoire insérée.

## Configuration et création des contours RealBathy

Pour permettre la création de contours bathymétriques RealBathy™ en temps réel, suivez les étapes ci-dessous :

### Important :

- Vous aurez besoin de la distance au-dessus de la face inférieure de votre sonde jusqu'à la ligne de flottaison.
- Pour les environnements avec des marées, la cartographie LightHouse™ NC2 comprenant les informations des observatoires de marée pour votre emplacement est requise.

Dans l'application Carte :

1. Insérez votre cartouche cartographique NC2 LightHouse™ dans le lecteur de carte de votre afficheur.
2. Sélectionnez votre cartouche cartographique LightHouse™ comme cartographie pour l'application Carte.

*Pour les détails de choix de votre cartographie, consultez : [Sélection d'une cartouche cartographique](#)*

3. Entrez la distance au-dessus de la face inférieure de votre sonde jusqu'à la ligne de flottaison pour le paramètre **Ligne de flottaison au sondeur** .
4. Activez le bouton bascule **RealBathy** : du menu **Profondeurs** : **Menu > Profondeurs**



5. Sélectionnez l'option **Correction de hauteur** pertinente :

- **Aucune** — Aucune correction n'est effectuée.
- **Marée** — Utilisez les données d'un observatoire de marée à proximité pour corriger la hauteur. Quand **Marée** est sélectionné, une recherche d'observatoire de marée est réalisée et une liste des observatoires disponible est affichée. Sélectionnez l'observatoire de marée le plus proche de votre emplacement.
- **Niveau lac** — Valeur définie par l'utilisateur en utilisant le marqueur de niveau de l'eau pour votre emplacement.

**Note :**

Pour garantir des profondeurs de contour précises, il est recommandé de :

- Dans les milieux à marées (p. ex. mers et océans), utilisez la cartographie NC2 LightHouse™ qui comprend les informations d'observatoire de marée et sélectionnez l'observatoire de marée le plus proche, ou
- Dans les milieux d'eau douce (comme les lacs) sélectionnez **Niveau lac** dans le champ **Correction de hauteur** : puis entrez le relevé actuel du marqueur de niveau de l'eau pour votre emplacement dans le champ situé sous l'option de correction de la hauteur.

6. Réglez le paramètre de **Visibilité** : à la transparence souhaitée.

*100% donne une visibilité complète des contours RealBathy, et à mesure que le pourcentage diminue, les détails cartographiques derrière les contours RealBathy deviennent plus visibles.*

7. Sélectionnez le paramètre **Densité** : requis.

*Des dénivellations importantes peuvent entraîner un chevauchement des courbes de niveau. Dans ces situations, réduire la densité peut donner une meilleure visibilité.*

## 7.5 Menu Réglages de cartographie

Le tableau ci-dessous liste les paramètres applicables à l'application Carte et où les trouver dans le menu **Paramètres** de l'application. Les options disponibles dépendent de la cartographie utilisée. Si un paramètre n'est pas affiché, cela signifie que la fonction n'est pas compatible avec votre cartographie. Si une fonction est grisée, elle nécessite un abonnement pour l'activer.

### Onglet Cartographie

Description	Options
Vous permet de sélectionner la cartographie à utiliser dans l'application Carte actuelle.	<ul style="list-style-type: none"> <li>• Cartes LightHouse</li> <li>• Navionics</li> <li>• C-MAP</li> </ul>

### Onglet Configuration

Option de menu et description	Options
<p><b>Détails cartographiques :</b> Permet de sélectionner le niveau de détail affiché à l'écran pour une cartographie vectorielle. Ce paramètre est toujours disponible et ne dépend pas de la cartographie utilisée.</p>	<ul style="list-style-type: none"> <li>• Bas</li> <li>• Moyen</li> <li>• Élevé</li> </ul>
<p><b>Mouvement de la carte :</b> Le Mouvement de la carte contrôle comment la carte et le navire sont représentés l'un par rapport à l'autre. Ce paramètre est toujours disponible et ne dépend pas de la cartographie utilisée.</p>	<ul style="list-style-type: none"> <li>• Mouvement relatif</li> <li>• Mouvement vrai</li> <li>• Portée automatique</li> </ul>
<p><b>Orientation de la carte :</b> L'orientation de la carte concerne l'alignement de la carte par rapport au cap de votre navire, votre parcours ou le nord. Ce paramètre est toujours disponible et ne dépend pas de la cartographie utilisée.</p>	<ul style="list-style-type: none"> <li>• Nord en haut</li> <li>• Cap en haut</li> <li>• Route en haut</li> </ul>
<p><b> Icône du bateau :</b> L'icône utilisée pour représenter votre navire peut être personnalisée pour mieux lui correspondre. Ce paramètre est toujours disponible et ne dépend pas de la cartographie utilisée.</p>	<ul style="list-style-type: none"> <li>• Bateau rapide inboard</li> <li>• Bateau rapide hors-bord</li> <li>• Bateau à moteur</li> <li>• Bateau de pêche professionnelle</li> <li>• Pneumatique</li> <li>• Kayak</li> <li>• Ponton</li> </ul>
<p><b>Type d'icône :</b> L'icône utilisée pour représenter votre navire peut être personnalisée. Ce paramètre est toujours disponible et ne dépend pas de la cartographie utilisée.</p>	<ul style="list-style-type: none"> <li>• Icône (grande)</li> <li>• Icône (petite)</li> <li>• Contour</li> <li>• Goutte</li> </ul>
<p><b>Position du navire</b> Ajuste la position du navire pour avoir plus ou moins de visibilité devant votre navire. Ce paramètre est toujours disponible et ne dépend pas de la cartographie utilisée.</p>	<ul style="list-style-type: none"> <li>• Centre</li> <li>• Décalage partiel</li> <li>• Décalage complet</li> </ul>
<p><b>Intervalle d'animation de marée</b> Vous permet de sélectionner l'intervalle de temps utilisé pour les animations de marée et de courant. Ce paramètre est toujours disponible et ne dépend pas de la cartographie utilisée.</p>	<ul style="list-style-type: none"> <li>• 15 minutes à 2 heures par incréments de 15 minutes.</li> </ul>

Option de menu et description	Options
<p><b>Entrer automatiquement en mode RAPIDE :</b> Avec cette option activée, l'application Carte passe automatiquement en mode rapide quand la vitesse du navire dépasse 10 nœuds, et repasse automatiquement au mode précédent quand la vitesse redescend sous 10 nœuds. Ce paramètre est toujours disponible et ne dépend pas de la cartographie utilisée.</p>	<ul style="list-style-type: none"> <li>• On</li> <li>• Off</li> </ul>
<p><b>Aérienne</b> Active et désactive l'affichage d'une superposition de photographie aérienne. Ce paramètre est disponible avec la cartographie C-MAP® ou Navionics®.</p>	<ul style="list-style-type: none"> <li>• On</li> <li>• Off</li> </ul>
<p><b>Couverture :</b> Indique si la superposition aérienne est utilisée. Ce paramètre est disponible avec la cartographie Navionics®.</p>	<ul style="list-style-type: none"> <li>• Terres seulement</li> <li>• Terres et mer</li> <li>• Terres et hauts-fonds</li> </ul>
<p><b>Marées</b> Active et désactive l'affichage des graphiques de marées et courants et les observatoires de courant. Ce paramètre est disponible avec la cartographie Navionics®.</p>	<ul style="list-style-type: none"> <li>• On</li> <li>• Off</li> </ul>
<p><b>Données communauté</b> Active et désactive l'affichage de données rassemblées par le public. Ce paramètre est disponible avec la cartographie Navionics®.</p>	<ul style="list-style-type: none"> <li>• On</li> <li>• Off</li> </ul>
<p><b>Bathy haute rés</b> Active et désactive l'affichage des cartes bathymétriques haute résolution, qui donnent plus de détails, les contours et la structure du fond. Ce paramètre est disponible avec la cartographie C-MAP®.</p>	<ul style="list-style-type: none"> <li>• On</li> <li>• Off</li> </ul>
<p><b>Pêche sportive</b> Permet d'afficher des pages d'informations faciles à utiliser sur les lieux de pêche, y compris le type, la taille, la profondeur des poissons et la nature du récif et du fond. Ce paramètre est disponible avec la cartographie C-MAP®.</p>	<ul style="list-style-type: none"> <li>• On</li> <li>• Off</li> </ul>
<p><b>Symboles des marques de navigation :</b> Permet de sélectionner les symboles des marques de navigation à utiliser : International ou US. Ce paramètre est toujours disponible et ne dépend pas de la cartographie utilisée.</p>	<ul style="list-style-type: none"> <li>• US</li> <li>• International</li> </ul>

### Onglet Profondeurs

Option de menu et description	Options
<p><b>Zone peu profonde :</b> Active ou désactive l'identification des zones considérées peu profondes. Quand cette option est activée, une zone hachurée en rouge est affichée dans les zones moins profondes que la profondeur définie dans le champ Jusqu'à zéro. Ce paramètre est disponible avec la cartographie Navionics®.</p>	<ul style="list-style-type: none"> <li>• On</li> <li>• Off</li> </ul>
<p><b>Jusqu'à zéro :</b> Spécifie la profondeur utilisée pour le paramètre Zone peu profonde. Ce paramètre est disponible avec la cartographie Navionics®.</p>	0 à 60 pieds (ou équivalent dans d'autres unités)

Option de menu et description	Options
<p><b>Contour de profondeur :</b> Détermine la profondeur à laquelle la couleur des eaux profondes est utilisée. Ce paramètre est toujours disponible et ne dépend pas de la cartographie utilisée.</p>	Valeur de profondeur numérique.
<p><b>Couleur des eaux profondes</b> Permet de spécifier la couleur utilisée pour identifier les eaux profondes. Ce paramètre est toujours disponible et ne dépend pas de la cartographie utilisée.</p>	<ul style="list-style-type: none"> <li>• Blanc</li> <li>• Bleu</li> </ul>
<p><b>Enregistrer les données de profondeur</b> Permet d'enregistrer les données de profondeur et de position sur une carte mémoire. Ce paramètre est disponible avec les cartes LightHouse™.</p>	<ul style="list-style-type: none"> <li>• On</li> <li>• Off</li> </ul>
<p><b>Carte SD :</b> Quand une carte MicroSD adaptée est insérée, l'espace mémoire disponible pour enregistrer les données de profondeur et RealBathy est affiché. Ce paramètre est disponible avec les cartes LightHouse™.</p>	S/O
<p><b>Ligne de flottaison au sondeur :</b> Entrez la distance entre la ligne de flottaison et la sonde de profondeur. Ce paramètre est disponible avec les cartes LightHouse™.</p>	0 à 9,9 pieds
<p><b>RealBathy :</b> Affiche sur la carte les données RealBathy™ précédemment enregistrées sur la carte mémoire. Ce paramètre est disponible avec les cartes LightHouse™.</p>	<ul style="list-style-type: none"> <li>• On</li> <li>• Off</li> </ul>
<p><b>Visibilité :</b> Détermine la transparence des données RealBathy et des données SonarChart Live affichées à l'écran. Ce paramètre est disponible avec les cartes LightHouse™ ou la cartographie Navionics®.</p>	<ul style="list-style-type: none"> <li>• De 0 à 100 %</li> </ul>
<p><b>Correction de la hauteur :</b> Détermine le niveau de correction de hauteur appliqué aux données RealBathy et de profondeur. Ce paramètre est disponible avec les cartes LightHouse™.</p>	<ul style="list-style-type: none"> <li>• Aucune</li> <li>• Marée</li> <li>• Niveau lac</li> </ul>
<p><b>Ombre de profondeur de sécurité :</b> Détermine la profondeur à laquelle le contour de sécurité est affiché. Ce paramètre est disponible avec les cartes vectorielles LightHouse™.</p>	Valeur numérique
<p><b>Densité</b> Permet de sélectionner la densité des contours de profondeur disponibles. Ce paramètre est disponible avec les cartes LightHouse™ ou la cartographie Navionics®.</p> <div style="border: 1px solid black; padding: 5px; margin-top: 10px;"> <p><b>Note :</b> L'option "Très élevé" est seulement disponible avec la cartographie Navionics.</p> </div>	<ul style="list-style-type: none"> <li>• Bas</li> <li>• Moyen</li> <li>• Élevé</li> <li>• Très élevé</li> </ul>
<p><b>Enregistrement sondeur</b> Permet l'enregistrement des données de profondeur et de position sur votre cartouche cartographique Navionics. Ce paramètre est disponible avec la cartographie Navionics®.</p>	<ul style="list-style-type: none"> <li>• On</li> <li>• Off</li> </ul>

Option de menu et description	Options
<p><b>SonarChart Live</b> Active ou désactive la fonction Navionics SonarChart Live qui permet de créer et d'afficher des cartes bathymétriques haute résolution en temps réel. Ce paramètre est disponible avec la cartographie Navionics®.</p>	<ul style="list-style-type: none"> <li>• On</li> <li>• Off</li> </ul>
<p><b>Correction de marée</b> Permet de compenser les mesures de profondeur des enregistrements du sondeur par les données de hauteur de marée des observatoires de marée à proximité. Ce paramètre est disponible avec la cartographie Navionics®.</p>	<ul style="list-style-type: none"> <li>• On</li> <li>• Off</li> </ul>
<p><b>Zone de pêche :</b> Vous pouvez configurer une zone de pêche en activant <b>Zone de pêche</b> et en spécifiant une profondeur minimale et une profondeur maximale. Les zones de la carte qui se trouvent entre ces profondeurs seront colorées en blanc, et les zones situées à l'extérieur seront colorées en bleu. Ce paramètre est disponible avec la cartographie Navionics®.</p>	<ul style="list-style-type: none"> <li>• On</li> <li>• Off</li> </ul>
<p><b>Ombrage 2D</b> Active et désactive l'ombrage 2D. Ce paramètre est disponible avec la cartographie Navionics®.</p>	<ul style="list-style-type: none"> <li>• On</li> <li>• Off</li> </ul>

### Onglet Calque des données

Paramètres	Description
<b>1 :</b>	Détermine la donnée affichée dans le calque de données 1.
<b>2 :</b>	Détermine la donnée affichée dans le calque de données 2.
<b>3 :</b>	Détermine la donnée affichée dans le calque de données 3.
<b>4 :</b>	Détermine la donnée affichée dans le calque de données 4.
<b>Réinitialiser tout</b>	Cette option permet de réinitialiser tous les calques de données aux valeurs usine par défaut.

## 7.6 SonarChart™ Live

Vous pouvez créer des cartes bathymétriques en utilisant votre sonde de profondeur et la fonction SonarChart™ Live, disponible avec les cartouches cartographiques électroniques Navionics® compatibles.

**Note :** Avant d'utiliser SonarChart™ Live, vérifiez que vous avez correctement configuré les paramètres de profondeur de votre sonde.

Quand vous utilisez SonarChart™ Live, les nouvelles lignes de contour sont tracées à l'écran en temps réel, en utilisant les mesures de profondeur de votre sonde. Des nuances de couleur sont utilisées pour représenter la profondeur, le rouge foncé correspondant aux zones les moins profondes. Les données de sondeur sont enregistrées sur votre cartouche cartographique et partagées avec Navionics quand vous mettez votre cartouche cartographique à jour en ligne.

### Correction de marée

SonarChart™ Live enregistre les mesures réelles de votre sonde de profondeur sous les conditions de marée/niveau d'eau actuelles. Vous pouvez activer l'ajustement automatique des mesures de profondeur en fonction des données de profondeur normalisées pour la basse mer/le faible niveau d'eau provenant d'un observatoire de marée à proximité.

### Activation de SonarChart Live

Pour activer la création des lignes bathymétriques SonarChart™ Live en temps réel :

Les paramètres de profondeur de votre sonde étant correctement configurés et la cartographie compatible sélectionnée :

1. Sélectionnez l'onglet **Profondeur** dans le menu des paramètres de l'application Carte :  
**Application Carte > Menu > Paramètres > Profondeur.**
2. Activez **Enregistrement sondeur**.
3. Activez **SonarChart Live**.
4. Sélectionnez le paramètre **Visibilité** et réglez-le à la valeur souhaitée.
5. Au besoin, activez **Correction de marée**.

## Chapitre 8 : Application Fishfinder

### Table des chapitres

- 8.1 Vue d'ensemble de l'application Fishfinder en page 96
- 8.2 Canaux Fishfinder en page 100
- 8.3 Pose d'un point de route dans l'application Fishfinder en page 101
- 8.4 Défilement arrière du sondeur en page 102
- 8.5 Commandes de sensibilité Fishfinder en page 103
- 8.6 Configuration des paramètres de sonde en page 104
- 8.7 Menu des paramètres Fishfinder en page 105

## 8.1 Vue d'ensemble de l'application Fishfinder

L'application Fishfinder affiche une représentation des échos reçus de votre sonde connectée et crée une vue défilante sous l'eau de la structure du fond et des cibles qui passent sous votre sonde.

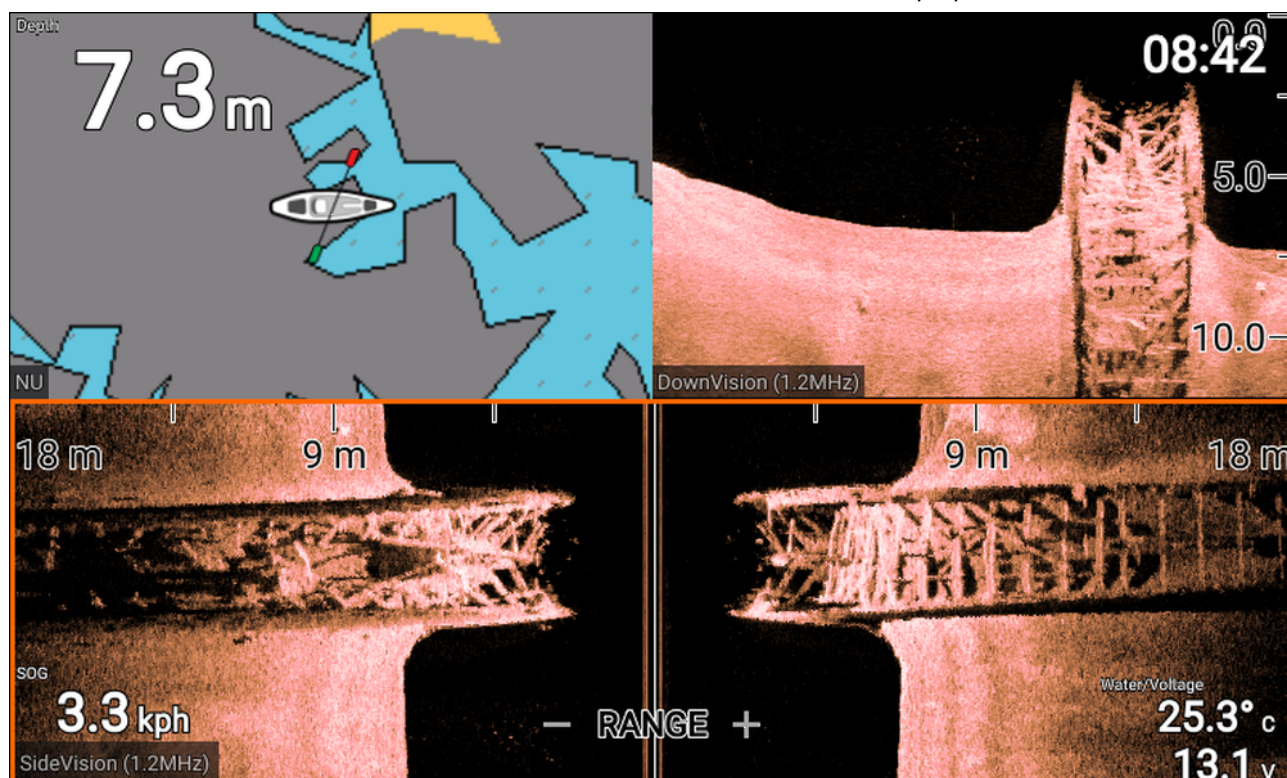

Pour chaque instance de l'application Fishfinder, vous pouvez sélectionner le canal à utiliser. Le choix de canal sera conservé après un cycle d'arrêt/redémarrage.

### Commandes de l'application Fishfinder

L'application Fishfinder a deux modes de commande : le mode défilement et le mode pause/lecture. Le comportement de certaines commandes dépend du mode de commande et aussi du canal Fishfinder affiché. Les commandes suivantes s'appliquent aux canaux DownVision™, SideVision™ et sondeurs coniques. Les commandes ci-dessous ne s'appliquent pas aux canaux RealVision™.

#### Mode défilement

Le mode défilement est le mode par défaut quand l'application Fishfinder est ouverte. En mode défilement, une image défile de droite à gauche sur l'écran.

Fonctionnement des commandes :

- Appuyer sur le bouton **Plus** a pour effet de passer en mode zoom.
- En mode zoom, appuyer sur les boutons **Plus** ou **Moins** a pour effet d'augmenter ou de diminuer le niveau de zoom.
- Appuyer sur le bouton **OK** a pour effet d'afficher les commandes de gain tactiles sur le côté gauche de l'écran.
- Appuyer sur le bouton **Point de route** a pour effet de poser un point de route à l'emplacement actuel de votre navire.
- Appuyer sur le bouton **MENU** permet d'ouvrir le menu de l'application.
- Appuyer sur un bouton quelconque du **pavé directionnel** a pour effet de passer au mode pause/lecture.

#### Mode pause/lecture

En mode pause/lecture, l'image est provisoirement arrêtée et le curseur peut être déplacé sur l'écran.

Fonctionnement des commandes :

- Appuyer sur le bouton **Plus** a pour effet de passer en mode zoom alors que l'image défilante reste arrêtée.



- En mode zoom, appuyer sur les boutons **Plus** ou **Moins** a pour effet d'augmenter ou de diminuer le niveau de zoom.
- Appuyer sur le bouton **OK** affiche le menu contextuel Fishfinder.
- Appuyer sur le bouton **Point de route** a pour effet de poser un point de route à l'emplacement actuel du curseur.
- Appuyer sur un bouton quelconque du **pavé directionnel** a pour effet de déplacer le curseur dans cette direction.
- Le curseur étant positionné à l'extrême gauche de l'écran, continuer à appuyer sur le bouton aura pour effet d'afficher l'historique de l'image défilante, ce qui vous permet de voir la structure et les cibles au-dessus desquelles vous êtes passé.
- Appuyer sur le bouton **Menu** ou **Retour** permet de faire repasser l'application Fishfinder au mode défilement.

### Commandes de l'application RealVision™

Quand vous visualisez des canaux RealVision™, les commandes fonctionnent différemment par rapport aux autres canaux Fishfinder.

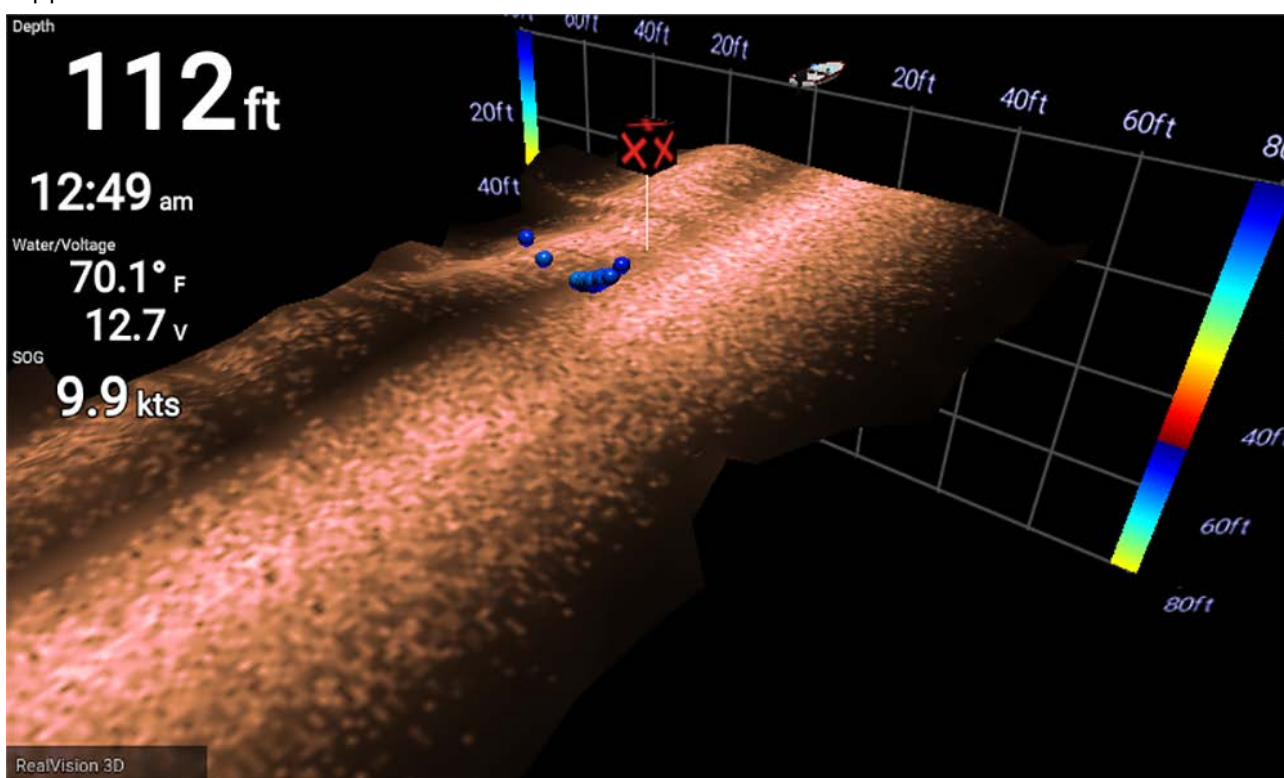

### Mode défilement

Le mode défilement est le mode par défaut quand l'application Fishfinder est ouverte. En mode défilement, une image défile sur l'écran.

Fonctionnement des commandes :

- Appuyer sur les boutons **Plus** ou **Moins** a pour effet d'augmenter ou de diminuer le niveau de zoom.
- Appuyer sur un bouton quelconque du **pavé directionnel** a pour effet de faire tourner l'image dans la direction correspondante.
- Appuyer sur le bouton **Point de route** a pour effet de poser un point de route à l'emplacement actuel de votre navire.
- Appuyer sur le bouton **MENU** permet d'ouvrir le menu de l'application.
- Appuyer sur le bouton **OK** permet d'arrêter le défilement et de passer au mode pause/lecture.

### Mode pause/lecture

En mode pause/lecture, l'image est arrêtée et le curseur peut être déplacé sur l'écran.

Fonctionnement des commandes :

- Appuyer sur les boutons **Plus** ou **Moins** a pour effet d'augmenter ou de diminuer le niveau de zoom.
- Appuyer sur le bouton **OK** affiche le menu contextuel Fishfinder.
- Appuyer sur le bouton **Point de route** a pour effet de poser un point de route à l'emplacement actuel du curseur.
- Appuyer sur un bouton quelconque du **pavé directionnel** a pour effet de déplacer le curseur dans cette direction.
- Le curseur étant positionné sur le bord opposé à l'icône du navire sur l'écran, continuer à déplacer le curseur dans la même direction aura pour effet d'afficher l'historique de l'image défilante, ce qui vous permet de voir la structure et les cibles au-dessus desquelles vous êtes passé.
- Appuyer sur le bouton **Menu** permet de faire repasser l'application Fishfinder au mode défilement et d'ouvrir le menu de l'application.
- Appuyer sur le bouton **Retour** permet de faire repasser l'application Fishfinder au mode défilement.

## Ouverture de l'application Fishfinder

Sélectionnez dans l'écran d'accueil une icône de page contenant l'application Fishfinder.

### Conditions préalables :

1. Vérifiez que votre sonde est compatible (consultez les informations les plus récentes sur le site web Raymarine). En cas de doute, veuillez contacter un distributeur Raymarine agréé qui sera en mesure de vous conseiller.
2. Vérifiez que vous avez installé et connecté votre sonde conformément à la documentation fournie.

Une fois ouverte, l'application Fishfinder défile dans l'écran et affiche les retours de cible des objets et de la structure du fond qui sont passés sous votre sonde.

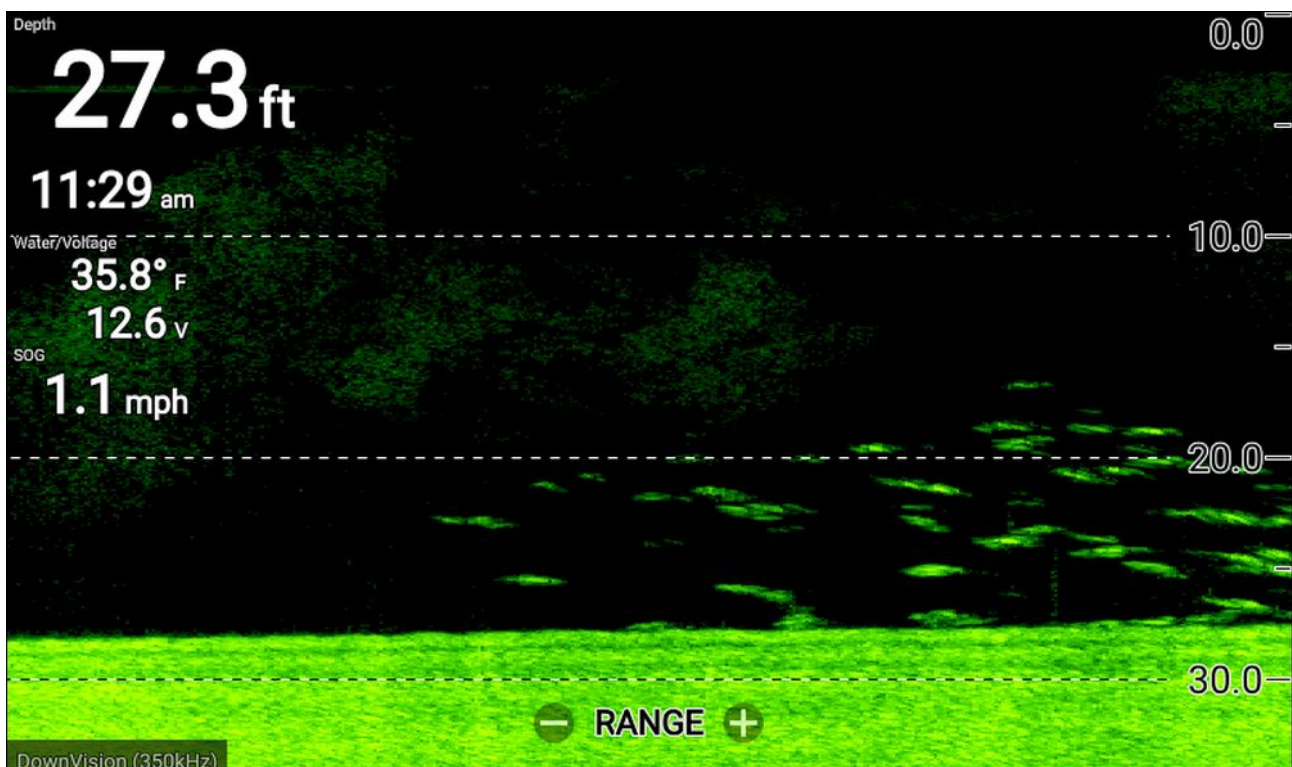

Si l'avertissement "**Aucun capteur connecté**" s'affiche, cela signifie que votre sonde n'a pas été détectée.

**No transducer connected**

**Connect a transducer and restart the unit.**

Vérifiez que la ou les connexions et le câblage de la sonde sont corrects et intacts, puis arrêtez/redémarrez votre afficheur. Si la sonde reste introuvable, consultez la documentation d'installation de votre sonde pour obtenir d'autres informations de dépannage.

## 8.2 Canaux Fishfinder

Les canaux Fishfinder suivants sont disponibles.

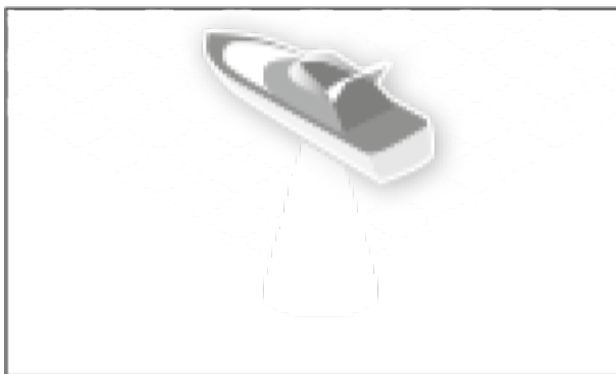

RealVision™ 3D (350 kHz/1,2 MHz)

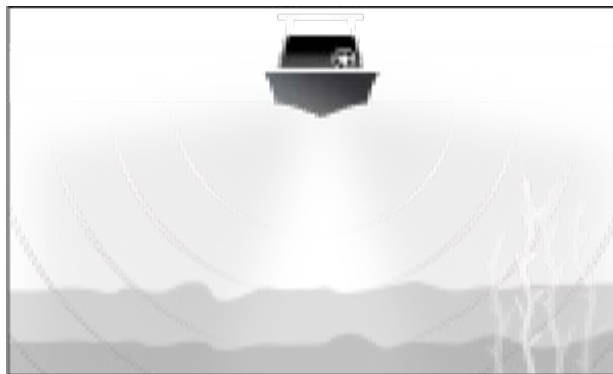

SideVision™ (350 kHz/1,2 MHz)

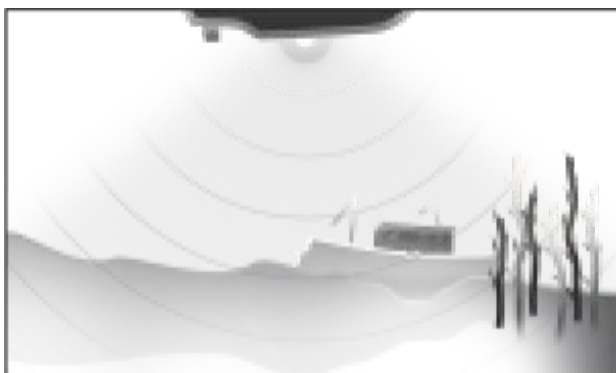

DownVision™ (350 kHz/1,2 MHz)



CHIRP élevé conique  
(200 kHz)

Pour afficher un canal de sondeur, sélectionnez l'icône pertinente dans le menu de l'application.

### Changer la fréquence du canal

Les canaux DownVision™, SideVision™ et RealVision™ sont disponibles aux deux fréquences 350 kHz (Standard) et 1,2 MHz (Hyper).

Un canal double fréquence étant affiché :

1. Appuyez sur la touche **Menu**.
2. Sélectionnez l'option **Fréq :**
3. Sélectionnez **Standard (350 kHz)** ou **HyperVision (1,2 MHz)**, selon les besoins.

*Les canaux HyperVision™ offrent une meilleure résolution que les canaux standard avec une plage réduite.*

## 8.3 Pose d'un point de route dans l'application Fishfinder

Quand vous voyez un point d'intérêt dans l'application Fishfinder, vous pouvez placer un point de route à son emplacement pour pouvoir retrouver la zone plus tard.

1. Utilisez le **pavé directionnel** pour mettre un point d'intérêt en surbrillance sur l'écran.

*Le défilement est temporairement arrêté.*

2. Appuyez sur le bouton **Point de route** et, au besoin, entrez les détails de point de route pertinents.

*Le défilement reprendra automatiquement si aucun bouton n'est appuyé pendant environ 15 secondes.*

## 8.4 Défilement arrière du sondeur

Vous pouvez “défiler en arrière” dans l'application Fishfinder pour lire l'historique de la sonde quand l'application Fishfinder est en mode pause/lecture.

Pour activer le mode pause/lecture :

- **Sondeur/DownVision/SideVision** — Appuyez sur n'importe quel bouton du **pavé directionnel**.
- **RealVision 3D** — Appuyez sur le bouton **OK**.

En mode pause/lecture, la **barre de défilement arrière** est affichée.

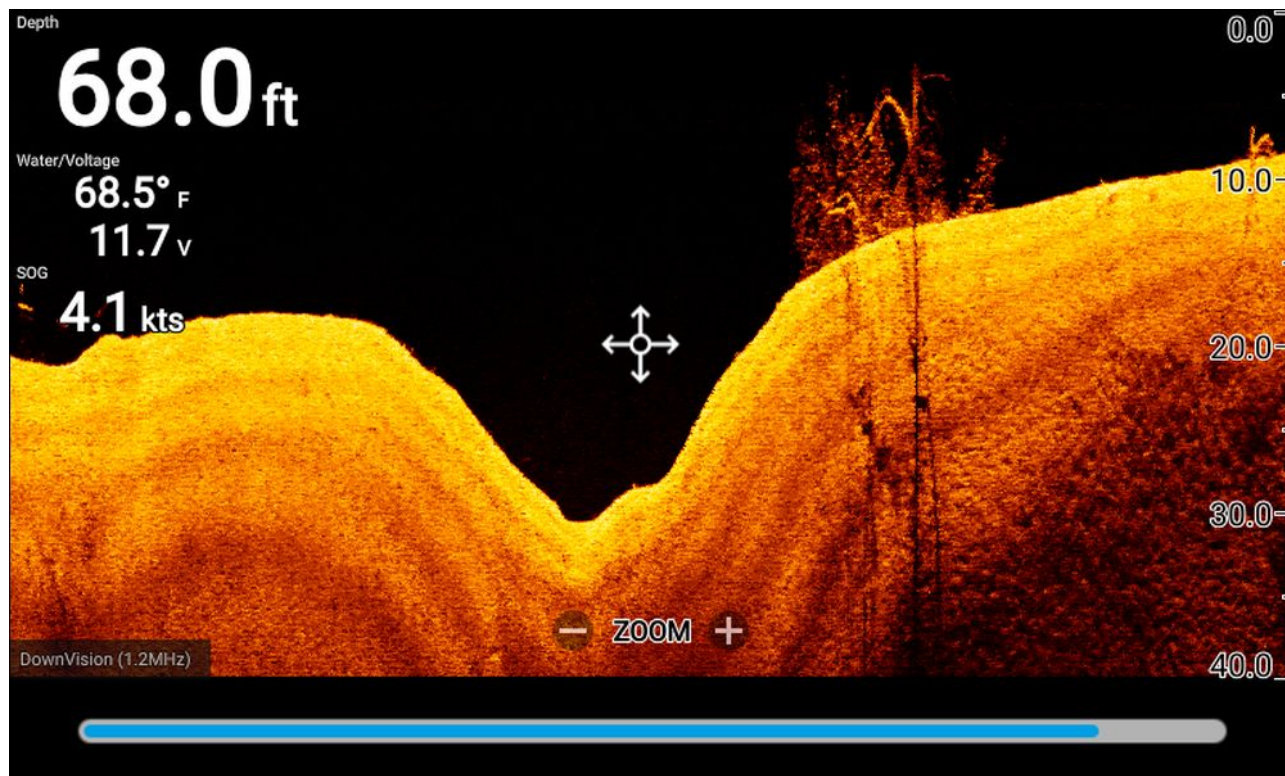

L'image défilante peut être lue à partir de n'importe quel point depuis l'ouverture de l'application Fishfinder.

### Lecture de l'historique du sondeur

Il est possible de lire l'historique du sondeur dans l'application Fishfinder.

L'application Fishfinder étant en mode défilement :

1. Appuyez sur un bouton quelconque du **pavé directionnel** ou appuyez sur le bouton **OK** quand vous visualisez un canal RealVision.  
L'application Fishfinder passe au mode pause/lecture.
2. À l'aide du **pavé directionnel**, déplacez le curseur dans la même direction de défilement de l'image, jusqu'au bord de l'écran.

*P. ex. : quand vous visualisez un canal DownVision, utilisez le bouton **Gauche** sur le **pavé directionnel** pour placer le curseur sur le bord gauche de l'écran, puis continuez à appuyer sur le bouton **Gauche** pour commencer le défilement arrière dans l'historique disponible du sondeur.*



## 8.5 Commandes de sensibilité Fishfinder

En général, les paramètres par défaut permettent d'obtenir des performances optimales. Vous pouvez ajuster l'image avec les commandes de sensibilité afin d'améliorer l'image affichée. Le réglage de sensibilité s'applique également à l'historique du sondeur affiché quand vous utilisez le défilement arrière.

Les commandes de sensibilité sont accessibles dans le menu de l'application Fishfinder : **Menu > Régler la sensibilité.**

Les commandes de sensibilité suivantes peuvent vous aider à optimiser l'image du sondeur.

Commande	Description
	<b>Gain</b> La commande de gain détermine l'intensité du signal à laquelle les retours de cible sont affichés à l'écran. La commande de gain peut être définie à <b>Auto</b> ou <b>Manuel</b> . En mode Auto vous pouvez appliquer un correctif allant jusqu'à $\pm 50\%$ . Une valeur supérieure produit davantage de retours de cible et augmente les parasites à l'écran.
	<b>Intensité</b> La commande d'intensité détermine la limite inférieure de la couleur utilisée pour les retours de cible les plus forts. Tout retour de cible dépassant cette valeur est affiché avec la couleur la plus intense. Les signaux de moindre intensité sont uniformément répartis entre les couleurs restantes. La commande d'intensité peut être définie à <b>Auto</b> ou <b>Manuel</b> . En mode Auto vous pouvez appliquer un correctif allant jusqu'à $\pm 50\%$ .
	<b>Filtre de surface</b> La commande de filtre de surface détermine le niveau de bruit de fond affiché à l'écran en modifiant la sensibilité dans toute la colonne d'eau. Une valeur inférieure réduit la profondeur d'application de la commande. La commande peut être définie à <b>Auto</b> ou <b>Manuel</b> .
	<b>Tout à Auto</b> Définit toutes les commandes de sensibilité à <b>Auto</b> avec une correction de 0 %, si applicable.

## 8.6 Configuration des paramètres de sonde

Pour les systèmes configurés avec une sonde connectée, il est important quand vous configurez votre système pour la première fois de configurer votre sonde correctement.

Les paramètres de configuration de la sonde sont disponibles dans l'**application Fishfinder**.

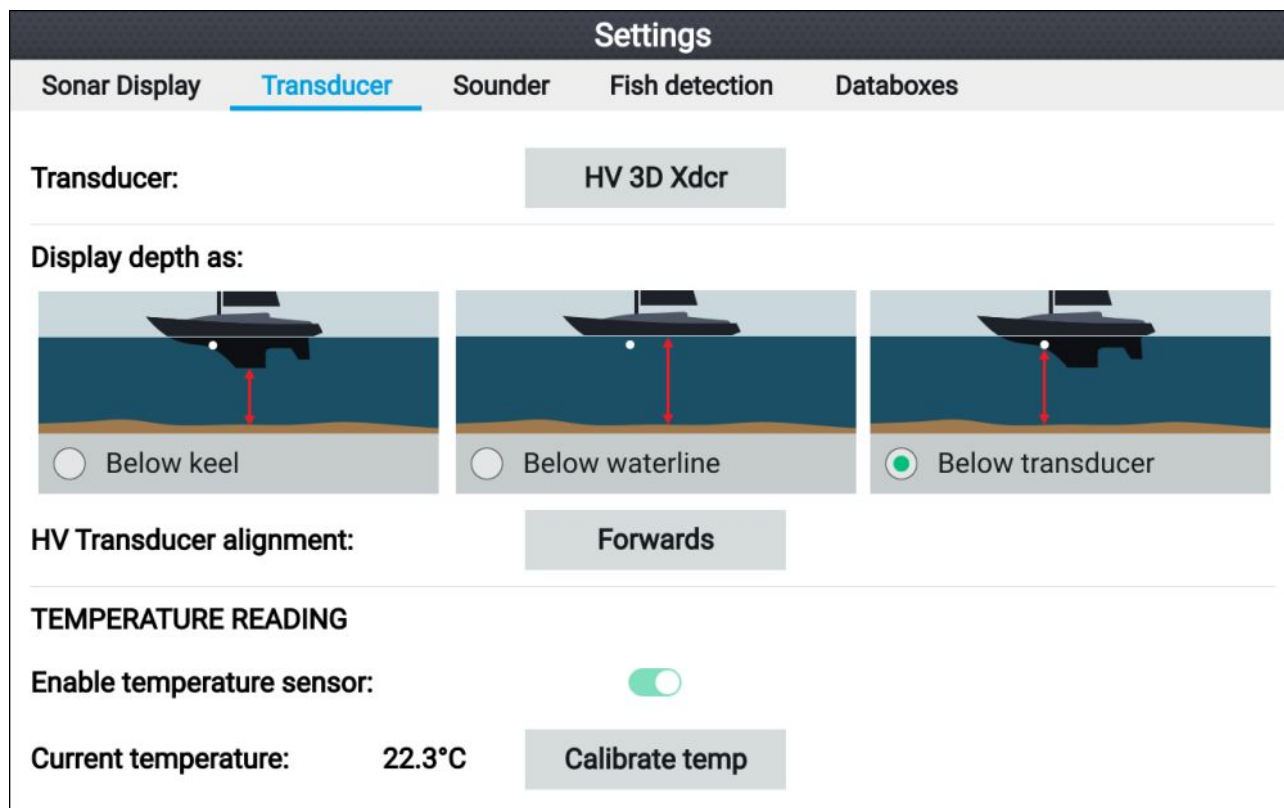

1. Sélectionnez **Sondeur** dans le menu **Paramètres** de l'application Fishfinder : **Menu > Paramètres > Sondeur**
2. Si votre installation nécessite d'installer une sonde tout-en-un à l'envers (pour connecter la sonde à un moteur de traîne par ex.), sélectionnez **Arrière** dans l'option **Alignement de la sonde HV**. Ceci permet de s'assurer que les canaux bâbord et tribord sont affichés dans le bon sens sur l'écran. Sinon, conservez le réglage par défaut : **Avant**.
3. Sélectionnez où vous souhaitez relever vos mesures de profondeur :
  - i. Sous le capteur (Défaut) — Aucun offset requis
  - ii. Sous la quille — Entrez la distance séparant la face du capteur du bas de la quille.
  - iii. Sous la ligne de flottaison — Entrez la distance séparant le bas de la quille de la ligne de flottaison.
4. Vous pouvez configurer les paramètres de température ainsi :
  - i. Activez ou désactivez les relevés de température en fonction des besoins.
  - ii. S'ils sont activés, vérifiez la mesure par rapport à la température réelle de l'eau.
  - iii. S'il est nécessaire d'ajuster les mesures actuelles, sélectionnez **Étalonner temp** puis entrez la différence entre vos 2 mesures.



## 8.7 Menu des paramètres Fishfinder

Le tableau ci-dessous détaille les paramètres disponibles dans l'application Fishfinder.

<p><b>Note :</b></p> <p>La disponibilité de certains paramètres dépend du canal Fishfinder utilisé.</p>
---

### Onglet Écran sondeur — RealVision™ 3D

Option de menu et description	Options
<p><b>Icône du bateau</b> Choisissez le symbole de bateau à utiliser.</p>	Liste des icônes de bateau disponibles.
<p><b>Couleurs des cibles</b> Change la palette de couleurs utilisée pour les retours de cible.</p>	<ul style="list-style-type: none"> <li>• Arc-en-ciel (Défaut)</li> <li>• Jaune brûlé</li> <li>• Bleu glacier</li> <li>• Citron vert</li> <li>• Rouge rubis</li> </ul>
<p><b>Colorer les cibles par</b> Change la façon dont les cibles sont colorées. <b>Profondeur</b> colore les cibles en fonction de leur profondeur. Une échelle de nuance peut être affichée sur la grille 3D pour faciliter l'identification de la profondeur. <b>Intensité</b> colore les cibles en fonction de leur taille. Plus la cible est grande, plus la couleur utilisée est foncée.</p>	<ul style="list-style-type: none"> <li>• Profondeur (Défaut)</li> <li>• Intensité</li> </ul>
<p><b>Couleurs de fond</b> Change la couleur utilisée pour la structure du fond.</p>	<ul style="list-style-type: none"> <li>• Cuivre nouveau</li> <li>• Cuivre inv</li> <li>• Gris ardoise nouveau</li> <li>• Citron vert</li> <li>• Citron vert inv</li> <li>• Jaune brûlé (Défaut)</li> <li>• Jaune brûlé inv</li> <li>• Bleu glacier</li> <li>• Bleu glacier inv</li> <li>• Rouge rubis</li> </ul>
<p><b>Arrière-plan</b> Change la couleur utilisée pour l'arrière-plan de l'application.</p>	<ul style="list-style-type: none"> <li>• Noir (Défaut)</li> <li>• Bleu</li> <li>• Blanc</li> <li>• Gris</li> </ul>
<p><b>Taille de la cible</b> Détermine la taille d'affichage des retours de cible à l'écran. Plus la valeur est élevée, plus les retours de cible seront grands à l'écran.</p>	Valeur comprise entre 0 et 25 (5 (Défaut))

### Onglet Écran sondeur (canal SideVision)

Option de menu et description	Options
<b>Palette de couleurs</b> Diverses palettes de couleurs sont disponibles pour répondre à vos préférences ou aux conditions rencontrées.	<ul style="list-style-type: none"><li>• Cuivre nouveau</li><li>• Cuivre inv</li><li>• Gris ardoise nouveau</li><li>• Citron vert</li><li>• Citron vert inv</li><li>• Jaune brûlé (Défaut)</li><li>• Jaune brûlé inv</li><li>• Bleu glacier</li><li>• Bleu glacier inv</li><li>• Rouge rubis</li></ul>
<b>Lignes de distance</b> Affiche des lignes de distance verticales à l'écran.	<ul style="list-style-type: none"><li>• On</li><li>• Off (Défaut)</li></ul>
<b>Seuil de couleur</b> Le seuil de couleur détermine l'intensité du signal en dessous de laquelle les retours de cible ne sont pas affichés. Avec une valeur basse, seuls les couleurs les plus intenses ou les ombrages les plus pâles sont affichés.	Valeur comprise entre 0 % et 100 %. (100 % (Défaut))
<b>Vitesse de défilement</b> Définit la vitesse de défilement pour l'image du sondeur.	Valeur comprise entre 0 % et 500 %. (100 % (Défaut))

### Onglet Écran sondeur (canal DownVision)

Option de menu et description	Options
<b>Palette de couleurs :</b> Diverses palettes de couleurs sont disponibles pour répondre à vos préférences ou aux conditions rencontrées.	<ul style="list-style-type: none"><li>• Cuivre nouveau</li><li>• Cuivre inv</li><li>• Gris ardoise nouveau</li><li>• Citron vert</li><li>• Citron vert inv</li><li>• Jaune brûlé (Défaut)</li><li>• Jaune brûlé inv</li><li>• Bleu glacier</li><li>• Bleu glacier inv</li><li>• Rouge rubis</li></ul>
<b>Lignes de distance :</b> Affiche des lignes de profondeur horizontales.	<ul style="list-style-type: none"><li>• On</li><li>• Off (Défaut)</li></ul>
<b>Graphique de température :</b> Si elle est activée, cette option superpose une courbe de température sur l'image de sondeur défilante. La courbe de température aide à déterminer les variations dans la température de surface de l'eau. En mode pause/lecture, les libellés de température sont affichés sur la courbe de température.	<ul style="list-style-type: none"><li>• On</li><li>• Off (Défaut)</li></ul>

Option de menu et description	Options
<p><b>Plage de temp manuelle :</b>            Quand cette option est activée, vous pouvez spécifier une limite fixe manuelle minimale et maximale pour la température de surface de l'eau. Les limites maximale et minimale sont affichées dans le graphique de température.            La superposition du graphique de température doit être activée avant de pouvoir activer la plage de température manuelle.</p>	<ul style="list-style-type: none"> <li>• On</li> <li>• Off (Défaut)</li> </ul>
<p><b>Temp maximale :</b>            Spécifie la limite fixe de température maximale de l'eau pour le graphique de température.</p>	Valeur de la température.
<p><b>Temp actuelle :</b>            Affiche la température actuellement enregistrée par le capteur de température de votre sonde.</p>	Valeur de la température.
<p><b>Temp minimale :</b>            Spécifie la limite fixe de température minimale de l'eau pour le graphique de température.</p>	Valeur de la température.
<p><b>Bip sonore :</b>            Quand une plage de température manuelle a été sélectionnée, l'afficheur peut déclencher un bip sonore quand la température mesurée franchit les seuils de température minimum et maximum.</p>	<ul style="list-style-type: none"> <li>• On</li> <li>• Off (Défaut)</li> </ul>
<p><b>Seuil de couleur</b>            Le seuil de couleur détermine l'intensité du signal en dessous de laquelle les retours de cible ne sont pas affichés.            Avec une valeur basse, seuls les couleurs les plus intenses ou les ombrages les plus pâles sont affichés.</p>	Valeur comprise entre 0 % et 100 %. (100 % (Défaut))
<p><b>Vitesse de défilement</b>            Définit la vitesse de défilement pour l'image du sondeur.</p>	Valeur comprise entre 0 % et 500 %. (100 % (Défaut))

#### Onglet Écran sondeur (canal de sondeur CHIRP élevé)

Option de menu et description	Options
<p><b>Palette de couleurs</b>            Diverses palettes de couleurs sont disponibles pour répondre à vos préférences ou aux conditions rencontrées.</p>	<ul style="list-style-type: none"> <li>• Bleu classique (Défaut)</li> <li>• Noir classique</li> <li>• Blanc classique</li> <li>• Sunburst</li> <li>• Échelle de gris</li> <li>• Échelle de gris inv</li> <li>• Cuivre nouveau</li> <li>• Affichage nocturne</li> </ul>
<p><b>A-scope</b>            Le mode A-Scope offre une vue écran divisé comprenant l'image défilante normale du sondeur et un volet plus petit qui montre une image en direct de ce qui se trouve directement en dessous de votre sonde.</p>	<ul style="list-style-type: none"> <li>• Off (Défaut)</li> <li>• Centre</li> <li>• Droite</li> <li>• Cône</li> </ul>
<p><b>Lignes de distance</b>            Affiche des lignes de profondeur horizontales.</p>	<ul style="list-style-type: none"> <li>• On</li> <li>• Off (Défaut)</li> </ul>
<p><b>Ligne blanche</b>            Affiche une ligne blanche continue le long du contour de fond détecté.</p>	<ul style="list-style-type: none"> <li>• On</li> <li>• Off (Défaut)</li> </ul>

Option de menu et description	Options
<b>Remplissage fond</b> Remplit la zone située sous le contour de fond détecté avec une couleur unie.	<ul style="list-style-type: none"> <li>• On</li> <li>• Off (Défaut)</li> </ul>
<b>Graphique de température :</b> Si elle est activée, cette option superpose une courbe de température sur l'image de sondeur défilante. La courbe de température aide à déterminer les variations dans la température de surface de l'eau. En mode pause/lecture, les libellés de température sont affichés sur la courbe de température.	<ul style="list-style-type: none"> <li>• On</li> <li>• Off (Défaut)</li> </ul>
<b>Plage de temp manuelle :</b> Quand cette option est activée, vous pouvez spécifier une limite manuelle minimale et maximale pour la température de surface de l'eau. La superposition du graphique de température doit être activée avant de pouvoir activer la plage de température manuelle.	<ul style="list-style-type: none"> <li>• On</li> <li>• Off (Défaut)</li> </ul>
<b>Temp maximale :</b> Spécifie la limite fixe de température maximale de l'eau pour le graphique de température.	Valeur de la température.
<b>Temp actuelle :</b> Affiche la température actuellement enregistrée par le capteur de température de votre sonde.	Valeur de la température.
<b>Temp minimale :</b> Spécifie la limite fixe de température minimale de l'eau pour le graphique de température.	Valeur de la température.
<b>Bip sonore :</b> Quand une plage de température manuelle a été sélectionnée, l'afficheur peut déclencher un bip sonore quand la température mesurée franchit les seuils de température minimum et maximum.	<ul style="list-style-type: none"> <li>• On</li> <li>• Off (Défaut)</li> </ul>
<b>Seuil de couleur</b> Le seuil de couleur détermine l'intensité du signal en dessous de laquelle les retours de cible ne sont pas affichés. Avec une valeur basse, seuls les couleurs les plus intenses ou les ombrages les plus pâles sont affichés.	Valeur comprise entre 0 % et 100 %. (100 % (Défaut))
<b>Vitesse de défilement</b> Définit la vitesse de défilement pour l'image du sondeur.	Valeur comprise entre 0 % et 500 %. (100 % (Défaut))

### Onglet Sondeur

Option de menu et description	Options
<b>Sondeur :</b> Affiche le type de sonde connectée.	S/O
<b>Afficher la profondeur :</b> Détermine l'emplacement de relevé de la profondeur.	<ul style="list-style-type: none"> <li>• Sous la quille</li> <li>• Sous la ligne de flottaison</li> <li>• Sous le capteur (Défaut)</li> </ul>

Option de menu et description	Options
<p><b>Alignement de la sonde HV :</b>            Vous pouvez sélectionner l'orientation d'installation de votre sonde HyperVision™. P. ex. : si vous avez installé la sonde sur un moteur à la traîne, il est possible que la sonde ait été installée avec la pointe avant pointant vers l'arrière du moteur au lieu de l'avant.  <b>Avant</b> doit être sélectionné si la flèche de la sonde pointe vers la proue.  <b>Arrière</b> doit être sélectionné si la flèche de la sonde pointe vers la poupe.</p>	<ul style="list-style-type: none"> <li>• Avant (Défaut)</li> <li>• Arrière</li> </ul>
<p><b>Activer le capteur de température :</b>            Active et désactive le capteur de température de la sonde sélectionnée.</p>	<ul style="list-style-type: none"> <li>• On</li> <li>• Off</li> </ul>
<p><b>Température actuelle :</b>            Affiche le relevé de température actuel de la sonde.</p>	S/O
<p><b>Étalonner temp</b>            Permet d'entrer un décalage entre la température mesurée réelle de l'eau et la température actuelle affichée par votre sonde.</p>	Valeur du décalage de température.

### Onglet Sondeur

Option de menu et description	Options
<p><b>Activation Ping :</b>            Active ou désactive le "ping" de la sonde.</p>	<ul style="list-style-type: none"> <li>• On (Défaut)</li> <li>• Off</li> </ul>
<p><b>Limite taux de ping :</b>            Vous permet de limiter la fréquence maximale de ping de la sonde pour convenir aux conditions actuelles.</p>	Valeur comprise entre 1 et 100 (80 (Défaut).
<p><b>Rejet d'interférence</b>            Supprime les interférences causées par d'autres sondes sur votre navire ou par des navires équipés de sondes à proximité.</p>	<ul style="list-style-type: none"> <li>• Auto (Automatique) (Défaut)</li> <li>• Bas</li> <li>• Moyen</li> <li>• Élevé</li> <li>• Off</li> </ul>
<p><b>Rejet 2e écho</b>            Cette commande aide à éliminer les retours de cible ou de fond parasites qui peuvent provenir de la réflexion du signal.</p>	<ul style="list-style-type: none"> <li>• Off</li> <li>• Bas (Défaut)</li> <li>• Élevé</li> </ul>
<p><b>Réinitialiser le sondeur</b>            Réinitialise le module sondeur aux réglages d'usine par défaut.</p>	<ul style="list-style-type: none"> <li>• Oui</li> <li>• Non</li> </ul>

#### Note :

L'onglet de détection de poisson est seulement disponible quand un canal de sondeur CHIRP élevé est visualisé.

### Onglet détection de poisson

Option de menu et description	Options
<p><b>Bip de détection de poisson :</b>            Active ou désactive un bip sonore quand une cible détectée est considérée être un poisson.</p>	<ul style="list-style-type: none"> <li>• On</li> <li>• Off (Défaut)</li> </ul>
<p><b> Icône de poisson :</b>            Active ou désactive l'affichage d'une icône de poisson sur les cibles considérées comme des poissons.</p>	<ul style="list-style-type: none"> <li>• On</li> <li>• Off (Défaut)</li> </ul>

Option de menu et description	Options
<p><b>Étiquettes de profondeur de poisson :</b> Active ou désactive l'affichage d'étiquettes de profondeur à côté des cibles considérées comme des poissons.</p>	<ul style="list-style-type: none"> <li>• On</li> <li>• Off (Défaut)</li> </ul>
<p><b>Sensibilité de détection :</b> Détermine la sensibilité de l'algorithme de détection du poisson. Plus la valeur est élevée, plus les retours de cible seront considérés comme des poissons.</p>	Valeurs comprises entre 0 et 100 (75 (Défaut)).
<p><b>Ignorer les poissons moins profonds que :</b> Les retours de cible provenant d'eaux moins profondes que la profondeur spécifiée ne seront pas considérés comme des poissons.</p> <div style="border: 1px solid black; padding: 5px;"> <p><b>Note :</b> La limite de faible profondeur ne peut pas être supérieure à la limite de grande profondeur.</p> </div>	0 à 1000 pieds (3,3 pieds (Défaut)) ou équivalent dans d'autres unités.
<p><b>Ignorer le poisson plus profond que :</b> Les retours de cible provenant d'eaux plus profondes que la profondeur spécifiée ne seront pas considérés comme des poissons.</p> <div style="border: 1px solid black; padding: 5px;"> <p><b>Note :</b> La limite de grande profondeur ne peut pas être inférieure à la limite de faible profondeur.</p> </div>	0 à 1000 pieds (984 pieds (Défaut)) ou équivalent dans d'autres unités.

#### Onglet Calque des données

Description	Option
Détermine la donnée affichée dans le calque de données 1.	<b>1 :</b>
Détermine la donnée affichée dans le calque de données 2.	<b>2 :</b>
Détermine la donnée affichée dans le calque de données 3.	<b>3 :</b>
Détermine la donnée affichée dans le calque de données 4.	<b>4 :</b>
Cette option permet de réinitialiser tous les calques de données aux valeurs usine par défaut.	<b>Réinitialiser tout</b>

# Chapitre 9 : Application Tableau de bord

## Table des chapitres

- [9.1 Vue d'ensemble de l'application Tableau de bord en page 112](#)

## 9.1 Vue d'ensemble de l'application Tableau de bord

L'application Tableau de bord vous permet de consulter les données du système. Les données du système peuvent être générées par votre afficheur ou par des appareils connectés à votre afficheur via SeaTalkng®/NMEA 2000.

**Note :** Pour que les données soient disponibles dans l'application Tableau de bord, elles doivent être transmises à votre afficheur depuis des appareils compatibles utilisant des protocoles et des messages pris en charge.

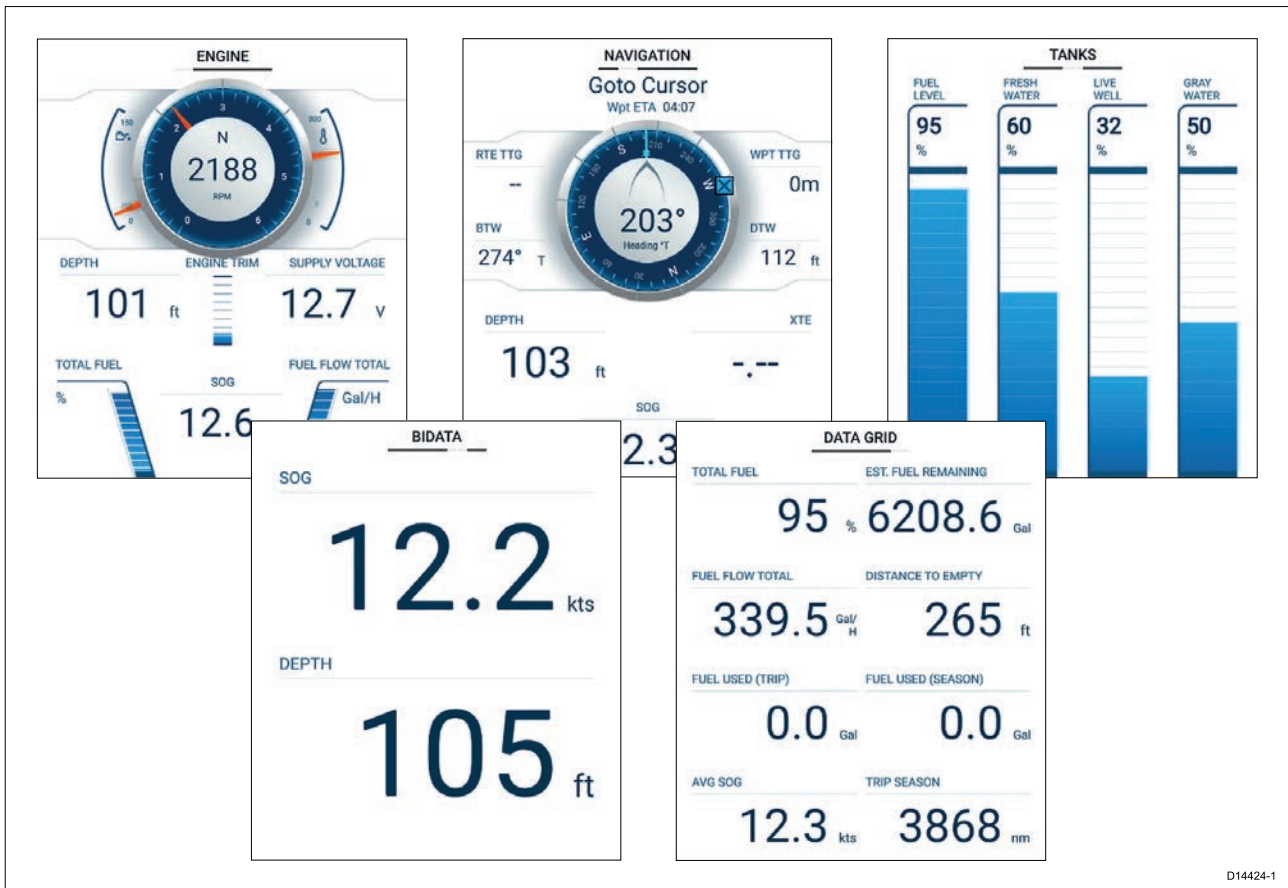

D14424-1

Vous pouvez définir les pages de données qui seront visibles dans l'application Tableau de bord. Ce choix sera conservé après un cycle d'arrêt/redémarrage.

L'application Tableau de bord est préconfigurée avec plusieurs pages de données personnalisables.

### Changement de page de données

Quand l'application Tableau de bord est l'application active, vous pouvez parcourir les pages de données disponibles.

1. Utilisez les touches **Gauche** et **Droite** pour parcourir les pages de données disponibles.

Sinon, vous pouvez aussi sélectionner une page à afficher en utilisant les icônes de page disponibles dans le menu de l'application.



## Affichage et masquage des pages de données

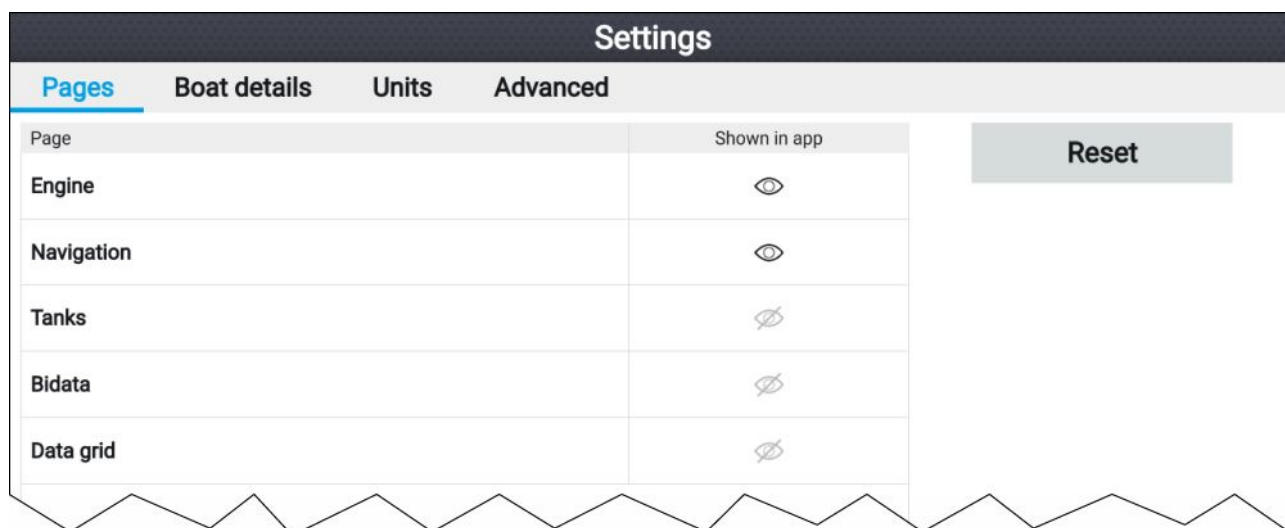

L'application Tableau de bord étant affichée et active :

1. Appuyez sur la touche **Menu**.
2. Sélectionnez l'icône **Paramètres**.  
Le menu s'ouvre dans l'onglet **Pages**.
3. En utilisant les boutons **Haut** et **Bas**, surlignez la page à masquer ou à afficher.
4. Appuyez sur le bouton **OK**.
5. Sélectionnez **Masquer la page** ou **Afficher la page**.
6. Appuyez sur le bouton **Menu** pour fermer le menu.

## Personnalisation des pages de données existantes

Vous pouvez changer les éléments de données affichés dans chaque page.

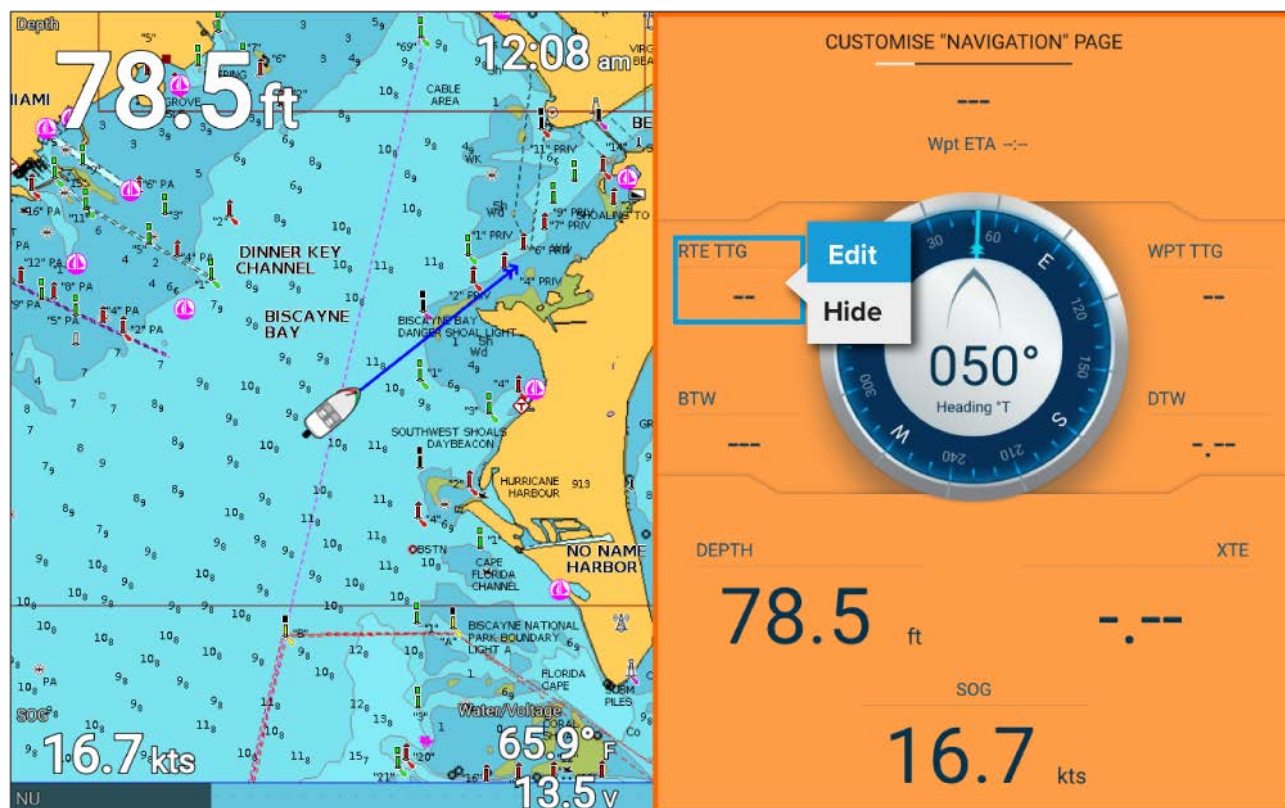

1. Sélectionnez **Personnaliser la page** dans le menu de l'application Tableau de bord : **Menu** > **Personnaliser la page**.
2. Sélectionnez la donnée à afficher.
3. Sélectionnez **Modifier** dans le menu contextuel de la donnée.
4. Sélectionnez la nouvelle donnée à afficher.

## Éléments de données

Vous pouvez afficher les données suivantes dans des calques de données.

<b>Note :</b>	
Si pour votre navire spécifique ( <b>Écran d'accueil &gt; Paramètres &gt; Détails du bateau</b> ) plusieurs sources de données sont possibles pour une donnée, des données seront disponibles pour chaque source de donnée.	
<b>Catégorie</b>	<b>Donnée</b>
<b>Batterie</b> <ul style="list-style-type: none"> <li>• Batterie 1</li> <li>• Batterie 2</li> <li>• Batterie 3</li> </ul>	<ul style="list-style-type: none"> <li>• TEMPS RESTANT (temps jusqu'à zéro)</li> <li>• ÉTAT DE CHARGE</li> <li>• Temp. Batt.</li> <li>• Tension Batt</li> <li>• Courant Batt</li> </ul>
<b>Bateau</b>	<ul style="list-style-type: none"> <li>• Eau douce 1</li> <li>• Eau douce 2</li> <li>• Vivier 1</li> <li>• Vivier 2</li> <li>• Eaux usées</li> <li>• Eaux-vannes</li> </ul>
<b>Profondeur</b>	<ul style="list-style-type: none"> <li>• Profondeur</li> </ul>
<b>Afficher</b>	<ul style="list-style-type: none"> <li>• Tension d'alimentation</li> </ul>
<b>Distance</b>	<ul style="list-style-type: none"> <li>• Trip ssn</li> <li>• Trip mois</li> <li>• Trip journée</li> <li>• Dist. tot. sur le fond</li> </ul>
<b>Moteur</b> <ul style="list-style-type: none"> <li>• Moteur bâbord</li> <li>• Moteur tribord</li> <li>• Tous Moteurs</li> </ul>	<ul style="list-style-type: none"> <li>• Charge moteur</li> <li>• t/min (tours par minute)</li> <li>• Admission</li> <li>• Temp huile</li> <li>• Huile</li> <li>• Alternateur</li> <li>• Liquide de refroidissement</li> <li>• Temp. liquide de refroidissement</li> <li>• Heures moteur</li> <li>• Horamètre</li> <li>• Débit de carburant</li> <li>• Débit de carburant (inst)</li> <li>• Débit de carburant (moy)</li> <li>• Press carburant</li> <li>• Rapport</li> <li>• Press de trans</li> <li>• Temp de trans</li> </ul>

Catégorie	Donnée
<b>Carburant</b> <ul style="list-style-type: none"> <li>• Réservoir 1</li> <li>• Réservoir 2</li> <li>• Tous Réservoirs</li> </ul>	<ul style="list-style-type: none"> <li>• Total éco moteur</li> <li>• Débit tot carb</li> <li>• TTE</li> <li>• DTE</li> <li>• Carburant (saison)</li> <li>• Carburant (distance)</li> <li>• EST. DE CARBURANT RESTANT</li> <li>• Carburant total</li> <li>• Carburant</li> </ul>
<b>Environnement</b>	<ul style="list-style-type: none"> <li>• T max de l'eau</li> <li>• T min de l'eau</li> <li>• Temp de l'eau</li> <li>• Eau et tension</li> <li>• Heure lever/coucher du soleil</li> </ul>
<b>GPS</b>	<ul style="list-style-type: none"> <li>• COG (Route sur le fond)</li> <li>• SOG moy (Vitesse sur le fond)</li> <li>• SOG max</li> <li>• SOG</li> <li>• Position</li> <li>• COG SOG</li> </ul>
<b>Cap</b>	<ul style="list-style-type: none"> <li>• Cap</li> </ul>
<b>Navigation</b>	<ul style="list-style-type: none"> <li>• ETA rte (Heure d'arrivée prévue pour la route)</li> <li>• TTG rte (Temps restant pour la route)</li> <li>• Wpt (Point de route)</li> <li>• TTG Wpt</li> <li>• ETA Wpt</li> <li>• DTW (Distance au point de route)</li> <li>• XTE (Écart traversier)</li> <li>• BTW (Relèvement point de route)</li> <li>• Infos Wpt</li> </ul>
<b>Temps</b>	<ul style="list-style-type: none"> <li>• Heure locale</li> <li>• Date locale</li> <li>• Date/heure et minuteur</li> </ul>

## Menu des paramètres de l'application Tableau de bord

### Onglet Pages

<b>Navigation</b>	Le menu instantané propose les options suivantes : <ul style="list-style-type: none"> <li>• <b>Masquer la page/Afficher la page</b> — Quand elle est masquée, la page ne s'affiche pas dans l'application Tableau de bord.</li> </ul>
<b>Réservoirs</b>	
<b>Double affichage</b>	
<b>Grille de données</b>	

<b>Moteurs</b>	<ul style="list-style-type: none"> <li>• <b>Déplacer vers le haut</b> — Déplace la page vers le haut dans l'ordre des pages.</li> <li>• <b>Déplacer vers le bas</b> — Déplace la page vers le bas dans l'ordre des pages.</li> <li>• <b>Renommer</b> — Renomme la page.</li> </ul> <p>Les pages de données peuvent être réinitialisées aux paramètres usine par défaut en utilisant le bouton <b>Réinitialiser</b>,</p>
----------------	---

## Détails du bateau

Pour assurer un fonctionnement et un affichage corrects des données, il faut définir les paramètres Détails du bateau en fonction de vos besoins.

Les Détails du bateau sont accessibles à partir du menu **Paramètres : Écran d'accueil > Paramètres > Détails du bateau**

Option	Description
<b>Hauteur min. de sécurité :</b>	Entrez la hauteur maximale à vide de votre navire à partir de la ligne de flottaison. Pour assurer un dégagement adéquat, il est recommandé d'ajouter une marge de sécurité à cette valeur pour tenir compte des variations causées par les mouvements du navire.
<b>Largeur min. de sécurité :</b>	Entrez la largeur maximale de votre navire à son point le plus large. Pour assurer un dégagement adéquat des deux côtés, il est recommandé d'ajouter une marge de sécurité pour les côtés bâbord et tribord à cette valeur pour tenir compte des variations causées par les mouvements du navire.
<b>Profondeur min. de sécurité :</b>	Entrez la profondeur maximale de votre navire lorsqu'il est à pleine charge. Il s'agit de la profondeur à partir de la ligne de flottaison jusqu'au point le plus bas de la quille de votre navire. Pour assurer un dégagement adéquat, il est recommandé d'ajouter une marge de sécurité à cette valeur pour tenir compte des variations causées par les mouvements du navire.
<b>Nombre de moteurs :</b>	Vous pouvez configurer votre système pour afficher les données pour jusqu'à 2 moteurs, quand vous êtes connecté à un système de gestion des moteurs compatible.
<b>Identifier les moteurs :</b>	Après avoir sélectionné le nombre de moteurs, sélectionnez <b>Identifier les moteurs</b> et suivez les instructions qui s'affichent à l'écran pour configurer vos moteurs. Une interface matérielle supplémentaire peut être nécessaire pour afficher les données moteur.
<b>Nbre de réservoirs :</b>	Vous pouvez configurer votre système pour afficher les données de 2 réservoirs de carburant maximum.
<b>Réservoirs d'eau douce :</b>	Vous pouvez configurer votre système pour afficher les données de 2 réservoirs d'eau douce maximum.
<b>Réservoirs de vivier :</b>	Vous pouvez configurer votre système pour afficher les données de 2 réservoirs de vivier maximum.
<b>Réservoirs d'eaux usées :</b>	Vous pouvez configurer votre système pour afficher les données d'un réservoir d'eaux usées.
<b>Réservoirs d'eaux-vannes :</b>	Vous pouvez configurer votre système pour afficher les données d'un réservoir d'eaux-vannes.
<b>Nbre de batteries :</b>	Vous pouvez configurer votre système pour afficher les données de 3 batteries maximum.

## Unités de mesure

Vous pouvez sélectionner les unités que vous préférez utiliser pour les relevés de données dans le menu **Unités : Écran d'accueil > Paramètres > Unités**.

Les unités de mesure par défaut sont déterminées par la langue choisie pour l'interface utilisateur.

Mesure	Unités
<b>Unités de distance :</b>	<ul style="list-style-type: none"> <li>• Milles marins</li> <li>• NM et m</li> <li>• Milles terrestres</li> <li>• Kilomètres</li> </ul>
<b>Unités de vitesse :</b>	<ul style="list-style-type: none"> <li>• Nœuds</li> <li>• mph</li> <li>• k/h</li> </ul>
<b>Unités de profondeur :</b>	<ul style="list-style-type: none"> <li>• Mètres</li> <li>• Pieds</li> <li>• Fathoms (brasses)</li> </ul>
<b>Unités de température :</b>	<ul style="list-style-type: none"> <li>• Celsius</li> <li>• Fahrenheit</li> </ul>
<b>Unités de volume :</b>	<ul style="list-style-type: none"> <li>• Gallons (US)</li> <li>• Gallons impériaux</li> <li>• Litres</li> </ul>
<b>Unités d'économie :</b>	<ul style="list-style-type: none"> <li>• Distance par volume</li> <li>• Volume par distance</li> <li>• Litres par 100 km</li> </ul>
<b>Unités de pression :</b>	<ul style="list-style-type: none"> <li>• Bar</li> <li>• PSI</li> <li>• Kilopascals</li> </ul>
<b>Format de la date :</b>	<ul style="list-style-type: none"> <li>• MM:JJ:AAAA</li> <li>• JJ:MM:AAAA</li> <li>• MM:JJ:AA</li> <li>• JJ:MM:AA</li> </ul>
<b>Format de l'heure :</b>	<ul style="list-style-type: none"> <li>• 12 h.</li> <li>• 24 h.</li> </ul>
<b>Fuseau horaire :</b>	<ul style="list-style-type: none"> <li>• Décalage horaire par rapport au TU</li> </ul>

### Menu des paramètres avancés

Option de menu et description	Options
<b>T/min maximum :</b> Le champ T/min maximum (tours par minute) définit la valeur de t/min maximale affichée sur le cadran du moteur. Quand il est défini à Auto, le système décide de la valeur t/min maximale.	<ul style="list-style-type: none"> <li>• Auto (Automatique) (Défaut)</li> <li>• 3000 t/min</li> <li>• 4000 t/min</li> <li>• 5000 t/min</li> <li>• 6000 t/min</li> <li>• 7000 t/min</li> <li>• 8000 t/min</li> <li>• 9000 t/min</li> <li>• 10000 t/min</li> </ul>
<b>Zone rouge personnalisée pour le compte-tours :</b>	<ul style="list-style-type: none"> <li>• On</li> </ul>

Option de menu et description	Options
<p>Quand ce paramètre est activé, le cadran de compte-tours du moteur affiche une zone rouge entre la <b>Zone rouge personnalisée pour le compte-tours</b> et la valeur spécifiée dans le champ de valeur de départ de la zone rouge pour le compte-tours.</p>	<ul style="list-style-type: none"> <li>• Off (Défaut)</li> </ul>
<p>Valeur de départ de la zone rouge du compte-tours</p>	<p>0 t/min à 10 000 t/min</p>

## Chapitre 10 : Dysfonctionnements

### Table des chapitres

- 10.1 Dysfonctionnements en page 120
- 10.2 Dysfonctionnement à la mise en marche en page 121
- 10.3 Dépannage du GPS/GNSS en page 123
- 10.4 Dysfonctionnement du sondeur en page 124
- 10.5 Dysfonctionnement Wi-Fi en page 126

## 10.1 Dysfonctionnements

Les informations de dépannage indiquent les causes possibles de dysfonctionnement de votre produit ainsi que les remèdes à appliquer aux problèmes courants constatés lors de son installation et de son utilisation.

Avant leur emballage et leur expédition, tous les produits Raymarine sont soumis à un programme complet de tests et de contrôle qualité. Si vous rencontrez des difficultés avec votre produit, cette section vous aidera à diagnostiquer et à corriger les problèmes pour rétablir le fonctionnement normal du produit.

Si les problèmes persistent après avoir consulté cette section, veuillez vous reporter à la section Assistance technique de ce manuel pour des liens utiles et les coordonnées pour contacter l'assistance relative aux produits Raymarine.



## 10.2 Dysfonctionnement à la mise en marche

### Le produit ne s'allume pas ou n'arrête pas de s'éteindre

Causes possibles	Solutions possibles
Fusible grillé/disjoncteur déclenché	<ol style="list-style-type: none"><li>1. Vérifiez l'état des fusibles pertinents ainsi que les disjoncteurs et connexions. Remplacez si nécessaire. (Voir la section <i>Caractéristiques techniques</i> des instructions d'installation de votre produit pour les calibres de fusible.)</li><li>2. Si un fusible n'arrête pas de sauter, vérifiez si le câble est endommagé, si des broches de connecteur sont cassées ou si le câblage est incorrect.</li></ol>
Connexions/câble d'alimentation défectueux/endommagés/non sécurisés	<ol style="list-style-type: none"><li>1. Vérifiez que le connecteur du câble d'alimentation est bien enfoncé dans l'appareil et bloqué en position.</li><li>2. Vérifiez que le câble d'alimentation et les connecteurs ne présentent pas de signes de dommage ou de corrosion et remplacez si nécessaire.</li><li>3. L'afficheur étant allumé, essayez de plier le câble d'alimentation près du connecteur de l'afficheur pour voir si ceci entraîne un redémarrage de l'appareil ou une perte de l'alimentation. Remplacez si nécessaire.</li><li>4. Vérifiez la tension de la batterie du navire et l'état des bornes de la batterie et des câbles d'alimentation, en veillant à ce que les connexions soient solidement fixées, propres et exemptes de corrosion. Remplacez si nécessaire.</li><li>5. Le produit étant soumis à une charge, utilisez un multimètre pour vérifier les chutes importantes de tension sur tous les connecteurs/fusibles etc. Remplacez si nécessaire.</li></ol>
Mauvaise connexion de l'alimentation	La source d'alimentation est peut-être mal branchée. Vérifiez que les instructions d'installation ont été suivies.

### Le produit ne démarre pas (boucle de redémarrage)

Causes possibles	Solutions possibles
Alimentation électrique et connexion	Voir les solutions possibles dans "Le produit ne s'allume pas ou n'arrête pas de s'éteindre" dans le tableau ci-dessus.
Logiciel corrompu	<ol style="list-style-type: none"><li>1. Dans le cas peu probable où le logiciel du produit est corrompu, essayez de télécharger et d'installer le logiciel le plus récent à partir du site Web Raymarine.</li><li>2. Sur les produits d'affichage, vous pouvez en dernier recours effectuer un "Power on Reset" (Initialisation au démarrage). Sachez que cette réinitialisation aura pour effet de supprimer tous les réglages/paramètres prédéfinis et toutes les données utilisateur (comme les points de route et les traces) et réinitialisera l'appareil à sa configuration usine par défaut.</li></ol>

## Initialisation au démarrage

Vous aurez peut-être à effectuer une réinitialisation dans le cadre du dépannage.

### Important :

Avant d'effectuer une réinitialisation au démarrage, veillez à sauvegarder vos paramètres et vos données utilisateur sur une carte mémoire.

L'afficheur étant éteint :

1. Appuyez sur le bouton **Accueil** et maintenez-le enfoncé.
2. Appuyez sur le bouton **Marche/Arrêt** et maintenez-le enfoncé jusqu'à ce que vous entendiez un bip.

3. Relâchez le bouton **Marche/Arrêt**.
4. Quand le logo Raymarine s'affiche, relâchez le bouton **Accueil**.
5. Sélectionnez **Effacer données/Réinitialisation usine** à l'aide du bouton **Bas**.
6. Appuyez sur le bouton **OK**.
7. Sélectionnez **Oui** à l'aide du bouton **Bas**.
8. Appuyez sur le bouton **OK**.

L'afficheur va maintenant être réinitialisé aux paramètres usine par défaut et toutes les données vont être effacées. *"Effacement des données terminé"* s'affiche en bas de l'écran quand la réinitialisation est terminée.

9. Vérifiez que **Redémarrer le système maintenant** apparaît en surbrillance.
10. Appuyez sur le bouton **OK**.

## 10.3 Dépannage du GPS/GNSS

Les problèmes potentiels avec le récepteur GPS/GNSS ainsi que leurs causes et solutions possibles sont décrits ci-dessous.

Problème	Causes possibles	Solutions possibles
L'icône d'état "Pas de relevé" est affichée, ou l'afficheur ne cesse de perdre son relevé de position.	La position géographique ou les conditions météo empêchent l'acquisition d'un point satellite.	Vérifiez périodiquement pour voir si l'acquisition du point se fait après une amélioration des conditions météo, ou un changement de position géographique.
	Afficheur mal placé. Par exemple : <ul style="list-style-type: none"><li>• Sous le pont.</li><li>• À proximité d'équipements émettant des signaux, comme un appareil VHF.</li></ul>	Veillez à ce que l'afficheur ait une vue dégagée du ciel.

### Note :

Un écran d'état du GPS/GNSS est accessible sur l'écran d'accueil de l'afficheur. Cet écran indique l'intensité du signal satellite et d'autres informations pertinentes.

## 10.4 Dysfonctionnement du sondeur

Les éventuels problèmes avec le sondeur ainsi que leurs causes et solutions possibles sont décrits ci-dessous.

### Message Aucun capteur connecté affiché

Causes possibles	Solutions possibles
Aucun capteur connecté.	Connectez une sonde et redémarrez l'afficheur.
Type de sonde sélectionné incorrect dans l'assistant de démarrage initial.	Essayez de sélectionner un canal de sonde : <ol style="list-style-type: none"><li>1. Appuyez sur le bouton <b>Menu</b>.</li><li>2. Utilisez les boutons <b>Haut/Bas</b> pour sélectionner un canal de sonde.</li><li>3. Appuyez sur le bouton <b>OK</b>.</li></ol> Si le message persiste et si une sonde est connectée, il y a peut-être un problème de connexion à la sonde.
Connecteurs/câblage endommagés	<ol style="list-style-type: none"><li>1. Vérifiez que les broches du connecteur de la sonde au dos de l'afficheur ne sont pas tordues ou cassées.</li><li>2. Vérifiez que le connecteur du câble de la sonde est bien enfoncé dans l'afficheur et bloqué en position.</li><li>3. Vérifiez que le câblage et les connecteurs de la sonde ne présentent pas de signes de dommage ou de corrosion, et remplacez si nécessaire.</li></ol>

### L'image défilante ne s'affiche pas ou s'affiche par intermittence

Causes possibles	Solutions possibles
Connecteurs/câblage endommagés	<ol style="list-style-type: none"><li>1. Vérifiez que les broches du connecteur de la sonde au dos de l'afficheur ne sont pas tordues ou cassées.</li><li>2. Vérifiez que le connecteur du câble de la sonde est bien enfoncé dans l'afficheur et bloqué en position.</li><li>3. Vérifiez que le câblage et les connecteurs de la sonde ne présentent pas de signes de dommage ou de corrosion, et remplacez si nécessaire.</li></ol>
Sonde endommagée ou encrassée	Vérifiez l'état de la sonde en vous assurant qu'elle n'est pas endommagée et qu'elle est propre et exempte de débris. Nettoyez ou remplacez si nécessaire.
Sonde incompatible installée.	Vérifiez que la sonde connectée est compatible avec votre système.

### Aucun relevé de profondeur/verrouillage de fond perdu

Causes possibles	Solutions possibles
Emplacement de la sonde	Vérifiez que la sonde a été installée conformément aux instructions fournies avec la sonde.
Angle de la sonde	Si l'angle de la sonde est trop grand, le faisceau pourrait manquer le fond. Réglez l'angle de la sonde et vérifiez à nouveau.
Sonde délogée	Si la sonde possède un mécanisme de rebondissement, vérifiez qu'elle n'a pas été délogée suite à une collision avec un objet.
Sonde endommagée ou encrassée	Vérifiez l'état de la sonde en vous assurant qu'elle n'est pas endommagée et qu'elle est propre et exempte de débris. Nettoyez ou remplacez si nécessaire.

Causes possibles	Solutions possibles
Connecteurs/câblage endommagés	<ol style="list-style-type: none"> <li>1. Vérifiez que les broches du connecteur de la sonde au dos de l'afficheur ne sont pas tordues ou cassées.</li> <li>2. Vérifiez que le connecteur du câble de la sonde est bien enfoncé dans l'afficheur et bloqué en position.</li> <li>3. Vérifiez que le câblage et les connecteurs de la sonde ne présentent pas de signes de dommage ou de corrosion, et remplacez si nécessaire.</li> </ol>
Vitesse du navire trop élevée	Ralentissez le navire et vérifiez à nouveau.
Fond trop peu profond ou trop profond	<p>La profondeur du fond peut sortir de la plage de profondeur de la sonde. Déplacez le navire jusqu'à une profondeur plus faible ou plus élevée en fonction de la situation, puis vérifiez à nouveau.</p> <p>Les profondeurs minimales et maximales de la sonde sont indiquées dans les caractéristiques techniques de votre sonde.</p>

### Image médiocre/problématique

Causes possibles	Solutions possibles
Bateau stationnaire	Les arcs de poissons ne s'affichent pas si le bateau est stationnaire ; les poissons sont affichés à l'écran sous forme de lignes droites.
Mode curseur actif	En mode Curseur, l'écran défilant est mis en pause. Appuyez sur le bouton <b>Retour</b> pour redémarrer le défilement.
Il est possible que les réglages de sensibilité ne soient pas adaptés aux conditions actuelles.	Vérifiez et réglez les réglages de sensibilité ou effectuez une réinitialisation du sondeur.
Connecteurs/câblage endommagés	<ol style="list-style-type: none"> <li>1. Vérifiez que les broches du connecteur de la sonde au dos de l'afficheur ne sont pas tordues ou cassées.</li> <li>2. Vérifiez que le connecteur du câble de la sonde est bien enfoncé dans l'afficheur et bloqué en position.</li> <li>3. Vérifiez que le câblage et les connecteurs de la sonde ne présentent pas de signes de dommage ou de corrosion, et remplacez si nécessaire.</li> </ol>
Emplacement de la sonde	<ul style="list-style-type: none"> <li>• Vérifiez que la sonde a été installée conformément aux instructions fournies avec la sonde.</li> <li>• Si une sonde à monter sur tableau arrière est installée trop haut, elle risque de sortir de l'eau. Vérifiez que la face avant de la sonde est entièrement immergée lors des déjaugages et virages du navire.</li> </ul>
Sonde délogée	Si la sonde possède un mécanisme de rebondissement, vérifiez qu'elle n'a pas été délogée suite à une collision avec un objet.
Sonde endommagée ou encrassée	Vérifiez l'état de la sonde en vous assurant qu'elle n'est pas endommagée et qu'elle est propre et exempte de débris. Nettoyez ou remplacez si nécessaire.
Des turbulences autour de la sonde à des vitesses plus élevées peuvent affecter les performances de la sonde	Ralentissez le navire et vérifiez à nouveau.
Interférences dues à une autre sonde	<ol style="list-style-type: none"> <li>1. Éteignez la sonde à l'origine des interférences.</li> <li>2. Repositionnez les sondes à une plus grande distance l'une de l'autre.</li> </ol>

## 10.5 Dysfonctionnement Wi-Fi

Avant de chercher à résoudre les problèmes avec votre connexion Wi-Fi, vérifiez que vous avez suivi les conseils de choix d'un emplacement Wi-Fi donnés dans les instructions d'installation pertinentes et que vous avez effectué un cycle de mise hors tension/redémarrage des appareils qui posent problème.

### Réseau du routeur introuvable

Cause possible	Solutions possibles
Routeur hors de portée ou signal bloqué.	<ul style="list-style-type: none"><li>• Vérifiez que le routeur diffuse et qu'il se trouve à portée de votre afficheur. Au besoin, rapprochez le routeur et l'afficheur puis désactivez et réactivez le Wi-Fi de l'afficheur.</li><li>• Si possible, enlevez toute obstruction puis désactivez et réactivez le Wi-Fi de l'afficheur.</li></ul>
Wi-Fi de l'afficheur désactivé.	Vérifiez que le Wi-Fi est activé sur l'afficheur.
Problème de routeur.	Si possible, éteignez et redémarrez le routeur puis désactivez et réactivez le Wi-Fi de l'afficheur.
L'appareil ne diffuse pas.	<ol style="list-style-type: none"><li>1. Si possible, activez la diffusion dans les paramètres du routeur.</li><li>2. Vous pourrez peut-être encore vous connecter au routeur quand il ne diffuse pas en entrant manuellement le nom et le mot de passe réseau du routeur dans la page des paramètres Wi-Fi de l'afficheur.</li></ol>
Réseau Wi-Fi du routeur incompatible	Le Wi-Fi de l'afficheur peut seulement se connecter aux réseaux 2,4 GHz.

### Connexion au réseau impossible

Cause possible	Solutions possibles
Tentative de connexion au mauvais réseau Wi-Fi.	Vérifiez que vous essayez de vous connecter au réseau Wi-Fi correct ; le nom du réseau Wi-Fi est indiqué dans les paramètres du routeur.
Informations d'identification de réseau incorrectes.	Vérifiez que vous utilisez le bon mot de passe ; le mot de passe du réseau Wi-Fi est indiqué dans les paramètres du routeur.
Les cloisons, les ponts et les autres structures lourdes peuvent dégrader voire même bloquer le signal Wi-Fi. En fonction de l'épaisseur et des matériaux utilisés, il n'est pas toujours possible de transmettre un signal Wi-Fi à travers certaines structures.	<ol style="list-style-type: none"><li>1. Essayez de repositionner l'afficheur et si possible le routeur de sorte que les structures ne se trouvent plus dans la ligne de vue directe entre les appareils.</li></ol>
Les interférences causées par d'autres appareils avec Wi-Fi activé ou d'autres appareils plus anciens avec Bluetooth activé (comme Bluetooth et Wi-Fi fonctionnent tous deux avec la plage de fréquences 2,4 GHz, certains appareils Bluetooth plus anciens pourraient interférer avec les signaux Wi-Fi.)	<ol style="list-style-type: none"><li>1. Si possible, changez le canal Wi-Fi utilisé par votre routeur et réessayez la connexion. Vous pouvez utiliser les applications d'analyse Wi-Fi sur un appareil intelligent (tablette ou smartphone par ex.) pour vous aider à choisir un meilleur canal (canal avec moins de trafic).</li><li>2. Désactivez temporairement chaque appareil sans fil l'un après l'autre afin d'identifier celui qui est responsable de l'interférence.</li></ol>

<b>Cause possible</b>	<b>Solutions possibles</b>
<p>Interférences causées par d'autres appareils utilisant la fréquence 2,4 GHz. Vérifiez la liste suivante d'appareils courants utilisant la fréquence 2,4 GHz :</p> <ul style="list-style-type: none"> <li>• Fours à micro-ondes</li> <li>• Éclairage fluorescent</li> <li>• Téléphones sans fil/interphones bébé</li> <li>• Capteurs de mouvement</li> </ul>	<p>Éteignez temporairement chaque appareil l'un après l'autre jusqu'à ce que vous ayez identifié l'appareil à l'origine des interférences, puis enlevez ou repositionnez le ou les appareils posant problème.</p>
<p>Les interférences causées par des appareils électriques et électroniques et le câblage associé pourraient générer un champ électromagnétique susceptible d'interférer avec le signal Wi-Fi.</p>	<p>Éteignez temporairement chaque appareil l'un après l'autre jusqu'à ce que vous ayez identifié l'appareil à l'origine des interférences, puis enlevez ou repositionnez le ou les appareils posant problème.</p>

### **Connexion très lente et/ou coupures fréquentes.**

<b>Cause possible</b>	<b>Solutions possibles</b>
<p>Les performances Wi-Fi se dégradent avec la distance. Les produits éloignés recevront donc moins de bande passante. Les produits installés près de leur portée Wi-Fi maximale auront des connexions plus lentes, des pertes du signal ou peuvent même être dans l'impossibilité de se connecter.</p>	<p>Rapprochez l'afficheur du routeur.</p>
<p>Les interférences causées par d'autres appareils avec Wi-Fi activé ou d'autres appareils plus anciens avec Bluetooth activé (comme Bluetooth et Wi-Fi fonctionnent tous deux avec la plage de fréquences 2,4 GHz, certains appareils Bluetooth plus anciens pourraient interférer avec les signaux Wi-Fi.)</p>	<ol style="list-style-type: none"> <li>1. Si possible, changez le canal Wi-Fi utilisé par votre routeur et réessayez la connexion. Vous pouvez utiliser les applications d'analyse Wi-Fi sur un appareil intelligent (tablette ou smartphone par ex.) pour vous aider à choisir un meilleur canal (canal avec moins de trafic)..</li> <li>2. Éteignez temporairement chaque appareil l'un après l'autre jusqu'à ce que vous ayez identifié l'appareil à l'origine des interférences, puis enlevez ou repositionnez le ou les appareils posant problème.</li> </ol>
<p>Interférences dues à des appareils sur d'autres navires Quand d'autres navires se trouvent à proximité, par exemple quand vous êtes amarré dans un port de plaisance, de nombreux autres signaux Wi-Fi peuvent être présents.</p>	<ol style="list-style-type: none"> <li>1. Si possible, changez le canal Wi-Fi utilisé par votre routeur et réessayez la connexion. Vous pouvez utiliser les applications d'analyse Wi-Fi sur un appareil intelligent (tablette ou smartphone par ex.) pour vous aider à choisir un meilleur canal (canal avec moins de trafic).</li> <li>2. Si possible, déplacez votre navire pour avoir moins de trafic Wi-Fi.</li> </ol>

### **Connexion réseau établie mais pas de données**

<b>Cause possible</b>	<b>Solutions possibles</b>
<p>Aucune connexion Internet au routeur.</p>	<p>Vérifiez que votre afficheur est connecté à un réseau avec une connexion Internet.</p>





# Chapitre 11 : Assistance technique

## Table des chapitres

- 11.1 Assistance et entretien des produits Raymarine en page 130
- 11.2 Ressources d'apprentissage en page 133

## 11.1 Assistance et entretien des produits Raymarine

Raymarine offre un service complet d'assistance, d'entretien, de réparations ainsi que des garanties. Vous pouvez accéder à ces services avec le site Internet, le téléphone ou l'email de Raymarine.

### Informations produit

Pour demander une assistance ou un service, veuillez préparer les informations suivantes :

- Nom du produit.
- Identité du produit.
- Numéro de série.
- Version logicielle de l'application.
- Diagrammes du système.

Ces informations produit sont disponibles dans les pages de diagnostic du MFD connecté

### Entretien et garantie

Raymarine possède des services dédiés pour les garanties, l'entretien et les réparations.

N'oubliez pas de consulter le site Internet Raymarine pour enregistrer votre produit et bénéficier ainsi des avantages d'une garantie prolongée : <http://www.raymarine.fr/display/?id=788>.

Région	Contact
Royaume-Uni (R.-U.), EMEA et Asie Pacifique	<ul style="list-style-type: none"><li>• Email : <a href="mailto:emea.service@raymarine.com">emea.service@raymarine.com</a></li><li>• Tél. : +44 (0)1329 246 932</li></ul>
États-Unis (US)	<ul style="list-style-type: none"><li>• Email : <a href="mailto:rm-usrepair@flir.com">rm-usrepair@flir.com</a></li><li>• Tél. : +1 (603) 324 7900</li></ul>

### Assistance Internet

Veuillez vous rendre dans la partie "Assistance" du site Internet Raymarine pour les informations suivantes :

- **Manuels et documents** — <http://www.raymarine.com/manuals>
- **Forum d'assistance technique** — <http://forum.raymarine.com>
- **Mises à jour logicielles** — <http://www.raymarine.fr/display/?id=797>

### Assistance internationale

Région	Contact
Royaume-Uni (R.-U.), EMEA et Asie Pacifique	<ul style="list-style-type: none"><li>• Email : <a href="mailto:support.uk@raymarine.com">support.uk@raymarine.com</a></li><li>• Tél. : +44 (0)1329 246 777</li></ul>
États-Unis (US)	<ul style="list-style-type: none"><li>• Email : <a href="mailto:support@raymarine.com">support@raymarine.com</a></li><li>• Tél. : +1 (603) 324 7900 (numéro vert : +800 539 5539)</li></ul>
Australie et Nouvelle-Zélande (filiale de Raymarine)	<ul style="list-style-type: none"><li>• Email : <a href="mailto:aus.support@raymarine.com">aus.support@raymarine.com</a></li><li>• Tél. : +61 2 8977 0300</li></ul>
France (filiale de Raymarine)	<ul style="list-style-type: none"><li>• Email : <a href="mailto:support.fr@raymarine.com">support.fr@raymarine.com</a></li><li>• Tél. : +33 (0)1 46 49 72 30</li></ul>
Allemagne (filiale de Raymarine)	<ul style="list-style-type: none"><li>• Email : <a href="mailto:support.de@raymarine.com">support.de@raymarine.com</a></li><li>• Tél. : +49 (0)40 237 808 0</li></ul>
Italie (filiale de Raymarine)	<ul style="list-style-type: none"><li>• Email : <a href="mailto:support.it@raymarine.com">support.it@raymarine.com</a></li><li>• Tél. : +39 02 9945 1001</li></ul>
Espagne (distributeur Raymarine agréé)	<ul style="list-style-type: none"><li>• Email : <a href="mailto:sat@azimut.es">sat@azimut.es</a></li><li>• Tél. : +34 96 2965 102</li></ul>
Pays-Bas (filiale de Raymarine)	<ul style="list-style-type: none"><li>• Email : <a href="mailto:support.nl@raymarine.com">support.nl@raymarine.com</a></li><li>• Tél. : +31 (0)26 3614 905</li></ul>

Région	Contact
Suède (filiale de Raymarine)	<ul style="list-style-type: none"> <li>Email : <a href="mailto:support.se@raymarine.com">support.se@raymarine.com</a></li> <li>Tél. : +46 (0)317 633 670</li> </ul>
Finlande (filiale de Raymarine)	<ul style="list-style-type: none"> <li>Email : <a href="mailto:support.fi@raymarine.com">support.fi@raymarine.com</a></li> <li>Tél. : +358 (0)207 619 937</li> </ul>
Norvège (filiale de Raymarine)	<ul style="list-style-type: none"> <li>Email : <a href="mailto:support.no@raymarine.com">support.no@raymarine.com</a></li> <li>Tél. : +47 692 64 600</li> </ul>
Danemark (filiale de Raymarine)	<ul style="list-style-type: none"> <li>Email : <a href="mailto:support.dk@raymarine.com">support.dk@raymarine.com</a></li> <li>Tél. : +45 437 164 64</li> </ul>
Russie (distributeur Raymarine agréé)	<ul style="list-style-type: none"> <li>Email : <a href="mailto:info@mikstmarine.ru">info@mikstmarine.ru</a></li> <li>Tél. : +7 495 788 0508</li> </ul>

## Affichage des détails matériels et logiciels (LightHouse™ Sport)

L'onglet **Mise en route** du menu **Paramètres** de l'écran d'accueil donne des informations sur le matériel et le logiciel de votre afficheur.

The screenshot shows the 'Settings' menu for an Element 9 HV display. The 'Getting started' tab is selected. The display model is Element 9 HV (E70534 1280023). The software version is 3.8.38, with an 'Update software' button. The language is set to English (US). Retail/demo mode is turned off. The demo type is set to Fishing (inland). The demo movie is also turned off. At the bottom, there is a 'TERMS OF USE' section with a warning: 'This product is intended to be used only as an aid to navigation. It is the captain's responsibility to use official government charts, notices to mariners, caution, sound judgment and proper'.

1. Sélectionnez l'icône **Paramètres** de l'écran d'accueil.

## Affichage des informations relatives au produit

Vous pouvez afficher des informations détaillées sur le produit, à des fins de dépannage, en suivant les étapes suivantes.

Product information	
Element 9 HV E70534 1280023	
	<b>Save data</b>
Application version:	3.8
CAN address:	00
CMAP base map version:	1.0-00006
CMAP library version:	CI-2.0.0R SDK-15.0.0R (04/09/2017)
CPU revision:	Unknown
Crash logs:	0
Hardware revision:	6
Kernel version:	3.18.31-perf (Wed Jan 23 03:46:05 GMT 2019)
Navionics base map version:	1.0-00006
Navionics library version:	NI_01.03.40.19_UV_2337_CI_03.05
Platform version:	0.00.100
Power micro version:	100
Product bundle version:	3.8.46
Product family:	Element
Product ID:	E70534
Product name:	Element 9 HV
Rx5 base map version:	1.0-00006
Sonar Platform version:	P7.1 A3.8

1. Sélectionnez l'icône **Paramètres** de l'**écran d'accueil**.
2. Sélectionnez l'onglet **Cet écran**.
3. Sélectionnez **Informations produit** dans la partie **DÉPANNAGE**.
4. Au besoin, utilisez les boutons **Haut** et **Bas** pour faire défiler les informations disponibles.

### Enregistrement des données de diagnostic

Vous pouvez enregistrer les informations affichées dans la page des informations produit sur une carte mémoire.

La page des informations produit étant affichée :

1. Utilisez le bouton **Droite** pour sélectionner **Enregistrer les données**.
2. Avec le clavier virtuel, entrez un nom de fichier pour les données ou conservez le nom de fichier par défaut.
3. Sélectionnez **Enregistrer**.
4. Sélectionnez **Éjecter la carte** pour éjecter la carte mémoire de manière sûre, ou sélectionnez **OK** pour revenir à la page **Informations produit**.

## 11.2 Ressources d'apprentissage

Raymarine a produit tout un ensemble de ressources d'apprentissage pour vous aider à tirer le meilleur parti de vos produits.

### Tutoriels vidéo

	<p>Chaîne officielle Raymarine sur YouTube :</p> <ul style="list-style-type: none"><li>• <a href="#">YouTube</a></li></ul> <p>Conseils et astuces LightHouse™ 3 :</p> <ul style="list-style-type: none"><li>• <a href="#">Site Internet Raymarine</a></li></ul>
	<p>Galerie vidéo :</p> <ul style="list-style-type: none"><li>• <a href="#">Site Internet Raymarine</a></li></ul>

### Note :

- Le visionnement des vidéos nécessite une connexion Internet.
- Certaines vidéos sont uniquement disponibles en anglais.

### Cours de formation

Raymarine organise régulièrement des formations complètes pour vous aider à tirer le meilleur parti de vos produits. Veuillez consulter la section formation du site Internet de Raymarine pour obtenir des compléments d'information :

- <http://www.raymarine.co.uk/view/?id=2372>

### Forum d'assistance technique

Vous pouvez utiliser le forum d'assistance technique pour poser des questions techniques sur les produits Raymarine ou pour voir comment d'autres clients utilisent leur équipement Raymarine. Cette ressource est régulièrement mise à jour avec des contributions de clients et d'employés de Raymarine :

- <http://forum.raymarine.com>



## Annexes A PGN NMEA 2000

Numéro PGN	Description	Émission	Réception
59904	Requête ISO	•	•
60160	Protocole de transport ISO, transfert des données		•
60416	Protocole de transport ISO, gestion de la connexion — Fonction groupe BAM	•	•
60928	Demande d'adresse ISO	•	•
65240	Adresse commandée ISO		•
126208	NMEA - Fonction groupe d'accusé de réception	•	
126208	NMEA - Fonction groupe de commande		•
126208	NMEA - Fonction groupe de requête		•
126464	Listes de PGN	•	•
126993	Battement (heartbeat)	•	•
126996	Information produit	•	•
126998	Informations de configuration	•	

Raymarine® permet la programmabilité utilisateur des instances de périphérique et de système avec le PGN 60928 qui peut être contrôlé à l'aide du PGN 126208, comme le stipule la dernière norme **NMEA 2000**.





# Table alphabétique

## A

Accueil	
Afficher .....	24
Bouton .....	24
Afficher	
Boutons.....	24
Commandes.....	24
Données .....	18, 114
Alarmes .....	51
Acquittement .....	52
Avertissement.....	51
Danger .....	51
Alignement de la sonde .....	28, 104
Alignez avec le GPS .....	39
Aller au point de route.....	83
Application Carte	
Balayage.....	75
Échelle .....	75
Menu contextuel.....	75
Mode curseur.....	75
Mode mouvement.....	75
Pose d'un point de route .....	75
Vue d'ensemble.....	74
Applications.....	43
Applis.....	43
Carte .....	43
Tableau de bord .....	43
Apps	
Fishfinder .....	43
Arrêt.....	25
Assistance produit.....	130
Assistance technique .....	130, 133
Assistant d'identification des moteurs.....	28
Assistant de connexion des moteurs .....	54, 116
Assistant de démarrage .....	27
Augmenter l'échelle .....	24

## B

Bateau	
Données .....	18, 114
Bathy haute rés .....	91
Batterie	
Données .....	18, 114
Boutons de lancement rapide .....	43

## C

Calque des données .....	74
Edit.....	17
Calques de données .....	17
Afficher .....	18
Cap .....	19, 115
Carburant.....	19, 115
Environnement.....	19, 115
GPS / GNSS .....	19, 115
Masquer.....	18
Navigation.....	19, 115
Temps .....	19, 115
Canaux du sondeur .....	100
Cap	

Calques de données.....	19, 115
Caractéristiques du navire.....	78
Carburant	
Calques de données.....	19, 115
Carte.....	92
Aller à.....	83
Barre de marée.....	80
Cap en haut .....	78
Configuration .....	90
Contours .....	91
Couverture aérienne.....	91
Curseur objet.....	79
Décalage complet.....	78
Décalage partiel.....	78
Enregistrer les données de profondeur.....	92
Graphique de courant.....	81
Graphique de marée.....	80
Icône du bateau.....	90
Intervalle d'animation de marée .....	90
Marées.....	91
Marques de navigation .....	91
Menu contextuel .....	76
Mode détaillé.....	77
Mode mouvement.....	77, 90
Mode pêche.....	77
Mode rapide .....	77, 91
Mode Simple.....	77
Mouvement portée automatique .....	77
Mouvement relatif.....	77
Mouvement vrai .....	77
Nord en haut.....	78
Observatoire de courant.....	81
Observatoire de marée.....	79
Ombrage 2D.....	93
Orientation.....	78, 90
Position centrale .....	78
Position du bateau.....	78
Position du navire .....	90
RealBathy.....	88
Recherche d'objets.....	86
Route en haut .....	78
Superposition aérienne .....	91
Trouver le plus proche.....	86
Type d'icône .....	90
Zone peu profonde.....	91
Carte,	
Modes.....	77
Cartes mémoire	
Compatibilité.....	32
Cartographie .....	90
Sélection.....	76
Centre de service .....	130
Changer application active.....	24
Changer l'application active .....	25
Configuration des batteries.....	54, 116
Configuration des moteurs.....	54, 116
Configuration des réservoirs d'eau douce.....	54, 116
Configuration des réservoirs d'eaux usées .....	54, 116
Configuration des réservoirs d'eaux-vannes .....	54, 116
Configuration des réservoirs de carburant .....	54, 116

Configuration des réservoirs de vivier.....	54, 116
Confirmer un choix.....	24
Consommation d'énergie.....	25
Contour de profondeur.....	92
Conventions du document.....	16
Copie d'écran.....	30
Couleur des eaux profondes.....	92
Création.....	69, 85

## D

Décalage de compas.....	39
Décalage de profondeur.....	28, 104
Dépannage.....	120
GNSS (GPS).....	123
Wi-Fi.....	126
Dépannage des problèmes électriques.....	121
Détails cartographiques :.....	90
Détails de contact.....	130
Détails du bateau.....	54, 116
Diagnostics.....	131
Distance	
Données.....	18, 114
Documentation.....	12
Donnée	
Batterie.....	18, 114
Données	
Afficher.....	18, 114
Bateau.....	18, 114
Distance.....	18, 114
Moteurs.....	19, 114
Profondeur.....	18, 114
Données communauté.....	91
Données utilisateur	
Restaurer	
Sauvegarde.....	38

## E

Écart traversier.....	84
Échelle de la carte.....	75
Écran d'accueil.....	42
Navigation.....	24
Éjecter la carte SD.....	30
Environnement	
Calque de données.....	19, 115
Éteindre.....	30
Exporter	
Données utilisateur.....	38
Points de route.....	38
Routes.....	38
Traces.....	38

## F

Fishfinder	
A-scope.....	107
Alignement de la sonde.....	109
Aucun capteur.....	98
Calques des données.....	110
Canaux du sondeur.....	100
Capteur de température de la sonde.....	109
Commandes de sensibilité.....	103
Décalage de la sonde.....	108

Défilement arrière.....	102
Détection de poisson.....	109
Étalonnage de la température de la sonde.....	109
Étiquettes de profondeur de poisson.....	110
Filtre de surface.....	103
Fréquence de ping de la sonde.....	109
Gain.....	103
Graphique de température.....	106, 108
Icône de poisson.....	109
Intensité.....	103
Lignes de distance.....	106–107
Lignes de distance :.....	106
Menu Écran sondeur.....	105–107
Menu Paramètres.....	105
Menu Sondeur.....	108–109
Palette de couleurs.....	106–107
Ping de la sonde.....	109
Plage de température manuelle.....	107–108
Point de route.....	101
Réinitialisation du sondeur.....	109
Rejet 2e écho.....	109
Rejet d'interférence.....	109
Sensibilité de détection des poissons.....	110
Seuil de couleur.....	106–108
Sonde.....	108
Température actuelle.....	107–108
Température actuelle :.....	109
Température maximale.....	107–108
Température minimale.....	107–108
Tout à Auto.....	103
Vitesse de défilement.....	106–108
Format date/heure.....	55, 116
Formations.....	133
Forum d'assistance.....	133

## G

Galerie vidéo :.....	133
Garantie.....	130
GPS / GNSS	
Calques de données.....	19, 115
GPS/GNSS	
État du satellite.....	47
Filtre COG/SOG.....	48
Paramètres.....	48
Relevé.....	47
Groupe de points de route	
Création.....	62
Suppression.....	63
Groupe des points de route	
Afficher.....	64
Masquer.....	64

## H

Hauteur de sécurité, minimale.....	54, 116
Heure.....	49

## I

Icône de navire.....	74
Importer	
Données utilisateur.....	38

Points de route .....	29, 38
Routes.....	29, 38
Traces .....	29, 38
Informations produit .....	131
Interface utilisateur	
Langues .....	53

## J

Journaux sondeur.....	92
-----------------------	----

## L

Lancement rapide	
Affectation de bouton .....	25
Boutons.....	25
Langues.....	53
Sélection.....	53
Largeur de sécurité, minimale .....	54, 116
LightHouse™ 3	
Conseils et astuces.....	133
LightHouse Sport	
Afficheurs compatibles .....	12
Ligne COG.....	78
Ligne COG line .....	74
Ligne de destination.....	74
Limites d'utilisation .....	43
Logiciel	
Afficheurs compatibles .....	12
Luminosité .....	30

## M

Marche .....	25
Marche/arrêt	
Bouton .....	25
Menu	
Bouton .....	24
Fermer .....	24
Ouvrir.....	24
Menu des raccourcis	
Ouvrir.....	25
Menus	
Paramètres.....	16
Types .....	20
MicroSD	
Adaptateur.....	32
insertion dans l'afficheur.....	33
Retrait .....	33
Minuteur .....	49
Chronomètre.....	50
Compte à rebours.....	49
Mise à niveau, logiciel .....	34
Mises à jour du logiciel.....	34–36
Mode curseur	
Activer.....	24
Positionner.....	24
Mode de récupération.....	121
Mode zoom	
Activer.....	24
Moins	
Bouton .....	24
Moteurs	
Données .....	19, 114

## N

Navigation	
Calques de données.....	19, 115
Notifications.....	51

## O

Offset de la sonde .....	92
OK	
Bouton .....	24
Options de route .....	68

## P

Page d'application	
Renommer .....	45
Pages d'application	
Lancement rapide.....	45
Nouvelles.....	46
Personnaliser .....	45
Supprimer .....	45
Palette de couleurs .....	30–31
Pavé directionnel.....	24
Pêche sportive.....	91
Période de référence COG.....	78
PGN N2K .....	135
PGN pris en charge .....	135
Ping sondeur	
Activer/Désactiver .....	31
Plus	
Bouton .....	24
Point de route.....	58, 74
Alarme d'arrivée.....	83
Aller à.....	60, 83
Bouton .....	24
capacité .....	58
Cercle d'arrivée .....	83
Commentaires .....	59
Création .....	63
Détails.....	59, 62
Exporter .....	58
Groupe.....	59
groupes.....	60, 63
Importer .....	58
Liste .....	61
Menu.....	60, 63
Nom .....	59, 62
Notes .....	59
Personnalisation .....	59
Pose.....	58–59, 75, 101
Positionnement.....	24
Recherche.....	63
Supprimer .....	60
Point de route de destination .....	74
Position du bateau.....	78
Profondeur	
Données .....	18, 114
Profondeur de sécurité, minimale .....	54, 116

## R

Raccourcis	
Menu.....	30

RealBathy .....	88, 92	Calques de données.....	19, 115
Carte .....	88	Trace .....	69, 74, 85
Correction de la hauteur.....	89	Arrêter.....	78
Densité.....	89	Créer une route .....	69
Ligne de flottaison au sondeur : .....	88	Démarrer.....	69, 78, 85
RealBathy.....	88	Tracé .....	
Visibilité .....	89	Exporter .....	69
Réduire l'échelle.....	24	Importer .....	69
Réinitialisation usine.....	121	Traces.....	69
Restaurer .....		Afficher .....	70
Points de route .....	29, 38	Capacité.....	69
Routes.....	29, 38	Couleur .....	71
Traces .....	29, 38	Créer une route .....	70
Retour .....		Enregistrer par .....	71
Bouton .....	24	Gestion .....	70
Route .....	65, 75	Intervalle .....	71
Ajouter point de route.....	68	Liste .....	70
Capacité.....	65	Masquer.....	70
Création .....	65	Menu.....	70
Direction inverse.....	68	Modifier.....	70
Élaborer .....	65	Options .....	70
Exporter .....	65	Suppression.....	70
Gestion .....	67		
Importer .....	65	<b>U</b>	
Liste .....	67, 70	Unités .....	55, 116
Menu.....	67, 70		
Plan.....	67	<b>V</b>	
Suivre.....	68, 84	Version logicielle.....	12
Suivre à partir d'ici .....	84		
Supprimer un point de route.....	68	<b>X</b>	
		XTE,	
<b>S</b>		Réinitialiser .....	84
Sauvegarde .....		<b>Z</b>	
Données utilisateur.....	38	Zone d'état .....	49
Points de route .....	38	Zone de pêche .....	93
Routes.....	38	Zoom arrière.....	24
Traces .....	38	Zoom avant .....	24
SonarChart Live.....	93–94		
Activation .....	94		
Correction de marée.....	94		
Sonde .....			
changer bâbord/tribord .....	28, 104		
Configuration .....	28, 104		
Étalonnage de la température .....	28, 104		
Réglages de la température .....	28, 104		
Sondeur .....			
Historique .....	102		
Ping.....	30		
Sources de données .....			
Données de position .....	48		
GNSS (GPS).....	48		
VHF.....	48		
Suivre .....	84		
Symbole de navire.....	78		
<b>T</b>			
Tableau de bord .....			
Afficher/Masquer des pages.....	113		
Limites t/min moteur .....	117		
Onglet Pages .....	115		
Pages.....	113		
Temps .....			





**Raymarine**

Marine House, Cartwright Drive, Fareham, Hampshire.  
PO15 5RJ. United Kingdom.

Tel: +44 (0)1329 246 700

[www.raymarine.com](http://www.raymarine.com)

**Raymarine®**

a brand by  **FLIR®**